

PHILIPS
RESPIRONICS

DreamStation

BiPAP Pro

Auto BiPAP



Manual del usuario
Manual do utilizador

PHILIPS
RESPIRONICS

DreamStation

BiPAP Pro

Auto BiPAP

Español



Manual del usuario

Índice de materias

Uso previsto.....	1
Importante.....	1
Advertencias.....	1
Precauciones.....	2
Contraindicaciones.....	2
Clave de los símbolos.....	3
Componentes del sistema.....	3
Cómo ponerse en contacto con Philips Respironics.....	3
Descripción general del sistema.....	4
Instalación/Sustitución de los filtros de aire.....	5
Dónde colocar el dispositivo.....	6
Suministro de alimentación de CA al dispositivo.....	6
Conexión del circuito respiratorio.....	7
Navegación por las pantallas del dispositivo.....	8
Puesta en marcha del dispositivo.....	8
Navegación por el menú (terapia ACTIVADA) y ajustes de humidificación opcionales.....	9
Función de rampa.....	9
Navegación por el menú (terapia DESACTIVADA).....	10
Tecnología inalámbrica <i>Bluetooth</i> [®]	14
Comprobar ajuste de mascarilla.....	15
Progreso del sueño.....	15
Compensación de altitud.....	15
Alertas del dispositivo.....	16
Resolución de problemas.....	20
Accesorios.....	22
Viajes con el sistema.....	23
Limpieza del dispositivo.....	23
Cuidado de los filtros.....	23
Limpieza del tubo.....	24
Servicio técnico.....	24
Notas adicionales.....	24
Especificaciones.....	25
Eliminación.....	27
Información sobre compatibilidad electromagnética.....	27
Garantía limitada.....	29

Uso previsto

Los sistemas DreamStation de Philips Respironics proporcionan una terapia de presión positiva en las vías respiratorias para el tratamiento de la apnea obstructiva del sueño (AOS) en pacientes con respiración espontánea con un peso superior a los 30 kg. Puede utilizarse tanto en casa como en un hospital o centro sanitario.

Importante

El dispositivo solo debe utilizarse si ha sido prescrito por un médico especializado. El proveedor de servicios médicos realizará los ajustes de presión y las configuraciones de dispositivos adecuados, incluidos los accesorios, de acuerdo con la prescripción del profesional médico. Hay varios accesorios disponibles para que su tratamiento de la apnea obstructiva del sueño (AOS) con el sistema DreamStation le resulte todo lo cómodo y práctico que sea posible. Para asegurarse de que recibe la terapia segura y eficaz prescrita, utilice solo accesorios de Philips Respironics.

Advertencias

Una advertencia indica la posibilidad de lesiones al usuario o al operador.

- Este manual es una guía de referencia. Las instrucciones que contiene no pretenden sustituir las instrucciones del profesional médico sobre la utilización del dispositivo.
- El operador debe leer y entender este manual en su totalidad antes de utilizar el dispositivo.
- Este dispositivo no está indicado para mantener las constantes vitales.
- El dispositivo debe utilizarse únicamente con las mascarillas y los conectores recomendados por Philips Respironics o con los recomendados por el profesional médico o terapeuta respiratorio. No se debe utilizar una mascarilla a menos que el dispositivo esté encendido y funcione correctamente. El conector espiratorio asociado a la mascarilla no debe bloquearse nunca. **Explicación de la advertencia:** El dispositivo está diseñado para su uso con mascarillas especiales o conectores que tengan conectores espiratorios que permitan la salida continua del flujo de aire de la mascarilla. Cuando el dispositivo está encendido y funciona correctamente, el aire fresco procedente del dispositivo hace que el aire espirado salga a través del conector espiratorio de la mascarilla. Sin embargo, cuando el dispositivo no está funcionando, no se proporcionará suficiente aire nuevo a través de la mascarilla y el aire espirado podría reinhalarse.
- Si utiliza una mascarilla facial completa (una mascarilla que cubre tanto su boca como su nariz), esta deberá estar equipada con una válvula de seguridad (antiasfixia).
- Si utiliza oxígeno con este sistema, el suministro de oxígeno debe cumplir las normativas locales acerca del uso de oxígeno médico.
- El oxígeno contribuye a la combustión. No utilice oxígeno mientras fuma ni en presencia de una llama desprotegida.
- Si utiliza oxígeno con este sistema, encienda el dispositivo antes de activar el suministro de oxígeno. Asimismo, antes de apagar el dispositivo, desactive el suministro de oxígeno. De este modo, se evitará la acumulación de oxígeno en el dispositivo. **Explicación de la advertencia:** Cuando el dispositivo no está funcionando y el flujo de oxígeno se deja encendido, el oxígeno suministrado al tubo se puede acumular dentro de la caja del dispositivo. El oxígeno acumulado en el interior del dispositivo causará un riesgo de incendio.
- Si utiliza oxígeno con este sistema, debe instalar una válvula de presión de Philips Respironics en línea con el circuito del paciente entre el dispositivo y la fuente de oxígeno. La válvula de presión ayuda a evitar el reflujo de oxígeno del circuito del paciente al dispositivo cuando la unidad está apagada. La omisión de la válvula de presión podría suponer un riesgo de incendio.
- No conecte el dispositivo a una fuente de oxígeno de alta presión o que no esté regulada.
- No utilice el dispositivo en presencia de una mezcla anestésica inflamable en combinación con oxígeno o aire, ni en la presencia de óxido nitroso.
- No utilice este dispositivo cerca de una fuente de vapores tóxicos o nocivos.
- No utilice el dispositivo a la luz directa del sol ni cerca de un aparato de calefacción ya que ello puede aumentar la temperatura del aire procedente del dispositivo.
- Póngase en contacto con su profesional médico si los síntomas de la apnea del sueño vuelven a presentarse.
- Si observa algún cambio inexplicable en el funcionamiento de este dispositivo, si este produce sonidos raros o fuertes, si se ha caído o se ha manejado incorrectamente, si ha entrado agua en la caja o si esta está rota, desconecte el cable de alimentación y deje de utilizarlo. Póngase en contacto con su proveedor de servicios médicos.
- Las reparaciones y los ajustes solamente debe realizarlos personal de servicio técnico autorizado por Philips Respironics. El servicio técnico no autorizado podría causar lesiones, anular la garantía o producir daños costosos.
- No use accesorios, piezas extraíbles y materiales no recomendados por Philips Respironics. El uso de piezas o accesorios incompatibles puede tener como consecuencia un funcionamiento deficiente del dispositivo.
- Utilice solo los cables y accesorios aprobados. Su uso incorrecto puede afectar al rendimiento electromagnético y debe evitarse.
- La Health Industry Manufacturers Association (asociación de fabricantes del sector sanitario) recomienda mantener una distancia de separación mínima de 15 centímetros entre un teléfono inalámbrico y un marcapasos para evitar posibles interferencias en el marcapasos. La comunicación *Bluetooth* integrada de DreamStation debe considerarse como un teléfono inalámbrico en este aspecto.
- Utilice solo cables de alimentación suministrados por Philips Respironics para este dispositivo. El uso de cables de alimentación no suministrados por Philips Respironics puede provocar sobrecalentamiento o daños al dispositivo y generar un aumento de las emisiones o un descenso de la inmunidad del equipo o el sistema.
- El dispositivo no debe utilizarse apilado con otros dispositivos que no estén aprobados ni cerca de ellos.
- No estire ni dilate los tubos. Podrían ocasionarse fugas en el circuito.
- Inspeccione los tubos para comprobar si están desgastados o deteriorados. Deséchelos y sustitúyalos según sea necesario.

- Inspeccione periódicamente los cables eléctricos para determinar si han sufrido daño o se han desgastado. Si hay alguno dañado, deje de utilizarlo y sustitúyalo.
 - Para evitar descargas eléctricas, desenchufe siempre el cable de alimentación de la toma de corriente de pared antes de limpiar el dispositivo. NO sumerja el dispositivo en ningún líquido.
 - Si el dispositivo lo usan varias personas (por ejemplo, dispositivos de alquiler), se debe instalar un filtro antibacteriano de flujo principal y baja resistencia en línea entre el dispositivo y el tubo del circuito para evitar la contaminación.
 - Coloque el cable de alimentación entre el dispositivo y la toma de manera que no pueda tropezarse con él y no interfiera con sillas ni u otros muebles.
 - Este dispositivo se activa al conectar el cable de alimentación.
 - Para garantizar un funcionamiento seguro cuando se utiliza un humidificador, el humidificador debe colocarse siempre debajo de la conexión del circuito respiratorio de la mascarilla. El humidificador debe estar nivelado para que funcione correctamente.
- Nota:** Consulte en la sección "Garantía limitada" de este manual información acerca de la cobertura de la garantía.

Precauciones

Una precaución indica la posibilidad de daño al dispositivo.

- Los equipos eléctricos médicos requieren ciertas precauciones especiales respecto a la compatibilidad electromagnética y deben instalarse de acuerdo con la información sobre compatibilidad electromagnética. Póngase en contacto con su proveedor de servicios médicos respecto a la información de instalación sobre compatibilidad electromagnética.
- Los equipos de comunicaciones de RF móviles pueden afectar a los equipos eléctricos médicos.
- Las patillas de los conectores marcadas con el símbolo de advertencia ESD no deben tocarse y las conexiones no deben llevarse a cabo sin tomar precauciones especiales. Los procedimientos preventivos incluyen métodos para evitar la acumulación de carga electrostática (por ejemplo, aire acondicionado, humidificación, cubiertas de suelo conductoras, ropas no sintéticas), descargando la electricidad del cuerpo al marco del equipo o sistema, o a tierra. Se recomienda que todas las personas que vayan a manejar este equipo comprendan de forma básica estos procedimientos preventivos como parte de su formación.
- Antes de poner en marcha el dispositivo, asegúrese de que la tapa de acceso del filtro/la tarjeta SD y la tapa de acceso del módem estén cerradas si no hay algún accesorio instalado, como el módem o el módulo de enlace. Consulte las instrucciones incluidas con el accesorio.
- La condensación puede dañar el dispositivo. Si este dispositivo ha estado expuesto a temperaturas muy bajas o muy elevadas, espere a que se adapte a la temperatura ambiente (temperatura de funcionamiento) antes de iniciar la terapia. No ponga en funcionamiento el dispositivo fuera del intervalo de temperaturas de funcionamiento indicado en las especificaciones.
- No utilice prolongadores con este dispositivo.
- Asegúrese de que el alojamiento para filtros situado en el lateral del dispositivo no esté obstaculizado por la ropa de cama, cortinas o cualquier otro objeto. El aire debe fluir libremente alrededor del dispositivo para que el sistema funcione correctamente.
- No coloque directamente el dispositivo sobre alfombras, telas o cualquier otro material inflamable.
- No coloque el dispositivo en ningún recipiente que pueda acumular o contener agua.
- Para un correcto funcionamiento se requiere un filtro de polen azul Philips Respironics intacto y correctamente instalado.
- El humo del tabaco puede causar una acumulación de alquitrán en el dispositivo y provocar un funcionamiento incorrecto del mismo.
- Un filtro de entrada atascado puede provocar altas temperaturas de funcionamiento que pueden afectar al rendimiento del dispositivo. Examine los filtros de entrada con regularidad, según sea necesario, para garantizar la integridad del sistema y comprobar si tienen suciedad acumulada.
- No coloque nunca un filtro húmedo en el dispositivo. Debe asegurarse de que se deja un tiempo de secado suficiente para el filtro que se ha aclarado.
- Asegúrese siempre de que el cable de alimentación de CC se ha encajado correctamente en el dispositivo terapéutico antes de utilizarlo. Póngase en contacto con su proveedor de servicios médicos o con Philips Respironics para determinar si dispone del cable de CC adecuado para su dispositivo terapéutico concreto.
- Si la alimentación de CC proviene de la batería de un vehículo, no deberá utilizarse el dispositivo con el motor del vehículo en marcha. Si lo hace, el dispositivo podría sufrir daños.
- Utilice únicamente un cable de alimentación de CC y un cable adaptador de batería de Philips Respironics. El uso de un sistema diferente puede ocasionar daños al dispositivo.

Contraindicaciones















Al evaluar los riesgos y ventajas relativos al uso de este equipo, el terapeuta debe tener en cuenta que este dispositivo puede suministrar presiones de hasta 25 cm H₂O. En caso de avería, puede alcanzar una presión máxima de 40 cm H₂O. Ciertos estudios han demostrado que los siguientes trastornos preexistentes pueden contraindicar el uso de la terapia de presión positiva continua en las vías respiratorias (CPAP) en algunos pacientes:

- Enfermedad pulmonar bullosa
- Presión sanguínea patológicamente baja
- Con bypass en las vías respiratorias superiores
- Neumotórax
- Se ha informado de la aparición de neumocéfalo en un paciente debido a la aplicación de terapia nasal de presión positiva continua en las vías respiratorias (CPAP). Se recomienda actuar con precaución al prescribir CPAP a pacientes sensibles, como aquellos con: fugas de líquido cefalorraquídeo (LCR), anomalías de la lámina cribosa, antecedentes de traumatismo craneal y neumocéfalo. (Chest 1989; 96:1425-1426)

El uso de la terapia CPAP puede estar temporalmente contraindicado si presenta signos de infección de los senos nasales o del oído medio. No debe usarse en pacientes cuyas vías respiratorias superiores hayan sido sometidas a bypass. Póngase en contacto con su profesional médico si tiene cualquier duda relativa a la terapia.

Descripción de los símbolos

En el dispositivo, la fuente de alimentación y los accesorios pueden aparecer los siguientes símbolos:

Símbolo	Definición	Símbolo	Definición
	Consulte las instrucciones de uso incluidas.		Para uso en líneas aéreas. Cumple la normativa RTCA/DO-160G sección 21, categoría M.
	Alimentación de CA		Recogida selectiva para equipos eléctricos y electrónicos, según la Directiva 2012/19/UE de la CE.
	Alimentación de CC		Símbolo de Bluetooth®
IP22	Equipo a prueba de goteo		Este dispositivo contiene un transmisor de RF.
	Precaución, consulte los documentos incluidos.	SpO₂	Conexión al oxímetro
	Símbolo de advertencia ESD		Conector en serie
	Clase II (doble aislamiento)		Evite la radiación ultravioleta
	Pieza aplicada de tipo BF		No desmontar.
	Solo para uso en interiores.		

Componentes del sistema

Su sistema DreamStation puede incluir los siguientes elementos:

- Dispositivo
- Manual del usuario
- Maletín portátil
- Cable de alimentación
- Fuente de alimentación ([REF 1118499](#))
- Tarjeta SD
- Tubo flexible
- Filtro de polen azul reutilizable
- Filtro ultrafino desechable azul claro (opcional)
- Humidificador (opcional)

Nota: Si falta cualquiera de estos elementos, póngase en contacto con su proveedor de servicios médicos.

Cómo ponerse en contacto con Philips Respironics

En caso de que tenga problemas con este equipo o necesite ayuda para la configuración, el uso o el mantenimiento del dispositivo o sus accesorios, póngase en contacto con su proveedor de servicios médicos. Si necesita ponerse en contacto directamente con Philips Respironics, llame al Servicio de atención al cliente de Philips Respironics al +1-724-387-4000 o al +49 8152 93060. También puede utilizar las siguientes direcciones:

Respironics, Inc.
1001 Murry Ridge Lane
Murrysville, PA 15668, EE. UU.

Respironics Deutschland
Gewerbestrasse 17
82211 Herrsching, Alemania

Descripción general del sistema

El dispositivo terapéutico DreamStation está diseñado para tratar la apnea obstructiva del sueño (AOS). El sistema DreamStation BiPAP Pro se puede configurar como un dispositivo binivel, que administra dos tipos de nivel de presión positiva diferentes: IPAP (presión inspiratoria positiva en las vías respiratorias) y EPAP (presión espiratoria positiva en las vías respiratorias). El sistema DreamStation BiPAP automático también se puede configurar como un dispositivo binivel automático. Ambos sistemas BiPAP se pueden configurar también como un dispositivo CPAP (presión positiva continua en las vías respiratorias). Su proveedor de servicios médicos elegirá los ajustes del nivel de presión adecuados para usted.

Cuando se le prescribe, el dispositivo le ofrece varias características especiales para que su terapia le resulte más cómoda. La función de rampa le permite reducir la presión cuando está intentando quedarse dormido. La presión de aire irá aumentando gradualmente hasta alcanzar la presión que se le haya prescrito. Además, la característica de comodidad Flex le ofrece un alivio de la presión cuando espira durante la terapia.

También hay disponibles varios accesorios que puede utilizar con el dispositivo. Póngase en contacto con su proveedor de servicios médicos para adquirir cualquier accesorio que no esté incluido con el sistema.

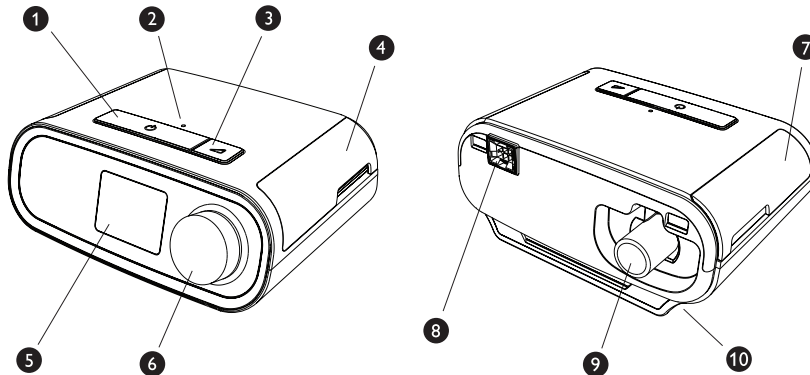

Esta figura ilustra algunas de las características del dispositivo, descritas en la tabla siguiente.

#	Característica del dispositivo	Descripción
1	Botón de activar/desactivar terapia	Inicia y detiene el flujo de aire de la terapia. Si parpadea el LED del botón de activar/desactivar terapia, tiene un mensaje pendiente. Pulse o gire el mando para verlo.
2	Sensor de luz ambiente	Detecta los niveles de iluminación de la sala y ajusta el brillo de la pantalla.
3	Botón Rampa	Activa la característica de rampa durante la terapia.
4	Tapa, tarjeta SD y acceso del filtro	Esta tapa se levanta para abrirse y permitir el acceso a la tarjeta SD y el alojamiento para filtros.
5	Pantalla	Es la interfaz de usuario del dispositivo terapéutico.
6	Selector de control	Gire el selector para desplazarse entre las opciones de la pantalla. Presione el selector para elegir una opción.
7	Tapa, acceso a los accesorios	Esta tapa se levanta para abrirse y permitir el acceso a los accesorios (opcionales).
8	Conector del humidificador	El humidificador se conecta a la parte posterior del dispositivo terapéutico. El conector con patillas del humidificador se enchufa aquí.
9	Conector de salida de aire	El tubo se conecta aquí.
10	Entrada de alimentación	Conecte aquí el cable de alimentación.

Instalación o sustitución de los filtros de aire

Precaución: Para un correcto funcionamiento se requiere un filtro de polen azul Philips Respironics intacto y correctamente instalado.

El dispositivo usa un filtro antipolen azul reutilizable que se puede aclarar y un filtro ultrafino azul claro desechable. El filtro azul reutilizable elimina el polvo normal doméstico y los pólenes, mientras que el filtro ultrafino azul claro proporciona una filtración más completa de partículas muy finas. El filtro azul reutilizable debe estar colocado siempre que el dispositivo esté funcionando. El filtro ultrafino se recomienda para las personas sensibles al humo del tabaco u otras pequeñas partículas.

El filtro azul reutilizable se suministra con el dispositivo. También se puede incluir un filtro ultrafino azul claro desechable. Si el filtro aún no está instalado cuando reciba el dispositivo, debe instalar al menos el filtro reutilizable antes de utilizar el dispositivo.

Este dispositivo tiene un recordatorio automático de comprobación del filtro de aire. Cada 30 días, el dispositivo mostrará un mensaje recordándole que debe comprobar los filtros y sustituirlos según las indicaciones proporcionadas.

Nota: Este mensaje solo es un recordatorio. El dispositivo no detecta el rendimiento de los filtros ni reconoce cuándo se han aclarado o cambiado.

1. Levante la tapa de acceso del filtro y gírela hasta que quede abierta. Si va a sustituir el filtro, saque el conjunto del filtro antiguo.

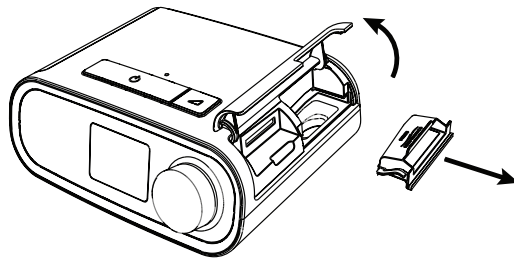

2. Si procede, coloque un filtro antipolen azul reutilizable seco (1) sobre un filtro ultrafino azul claro desechable opcional nuevo (2) y únalos hasta que oiga un chasquido.

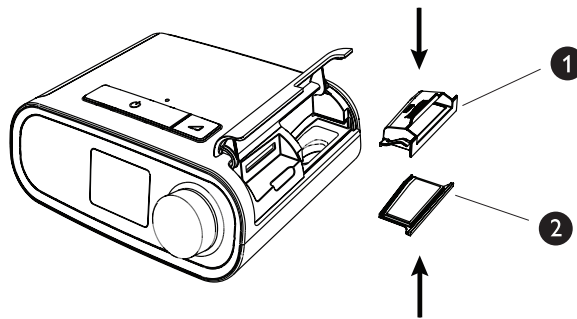

3. Vuelva a colocar el nuevo conjunto del filtro en el lateral del dispositivo terapéutico. Gire la tapa hasta cerrarla.

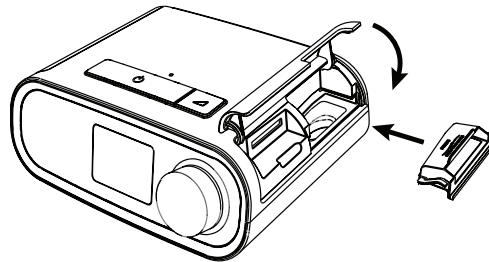

Dónde colocar el dispositivo

Coloque el dispositivo sobre una superficie plana y estable en algún lugar donde pueda acceder a él fácilmente desde el lugar donde lo utilizará, a un nivel inferior a su posición para dormir. Asegúrese de que el dispositivo no esté cerca de ningún equipo de calefacción o refrigeración (p. ej., salidas de ventilación, radiadores, aparatos de aire acondicionado).

Nota: Al colocar el dispositivo, asegúrese de que se pueda acceder al cable de alimentación, ya que el dispositivo solo puede apagarse desconectando la alimentación eléctrica.

Precaución: Asegúrese de que el alojamiento para filtros situado en el lateral del dispositivo no esté obstaculizado por la ropa de cama, cortinas o cualquier otro objeto. El aire debe fluir libremente alrededor del dispositivo para que el sistema funcione correctamente.

Precaución: No coloque directamente el dispositivo sobre alfombras, telas o cualquier otro material inflamable.

Precaución: No coloque el dispositivo en ningún recipiente que pueda acumular o contener agua.

Suministro de alimentación de CA al dispositivo

Siga estos pasos para utilizar alimentación de CA con el dispositivo:

1. Conecte el extremo con el enchufe hembra del cable de alimentación de CA (incluido) a la fuente de alimentación (también incluida).
2. Enchufe el extremo con clavijas del cable de alimentación de CA a una toma de corriente eléctrica que no esté controlada por un interruptor de pared.

Nota: Solo se muestra un ejemplo aquí. La toma eléctrica y el cable de alimentación locales pueden variar.

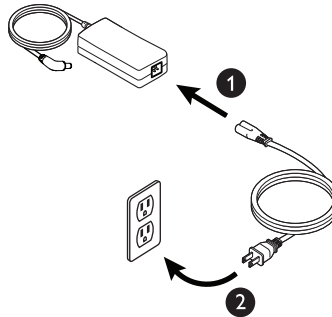

3. Enchufe el conector del cable de la fuente de alimentación a la entrada de alimentación situada en el lateral del dispositivo.

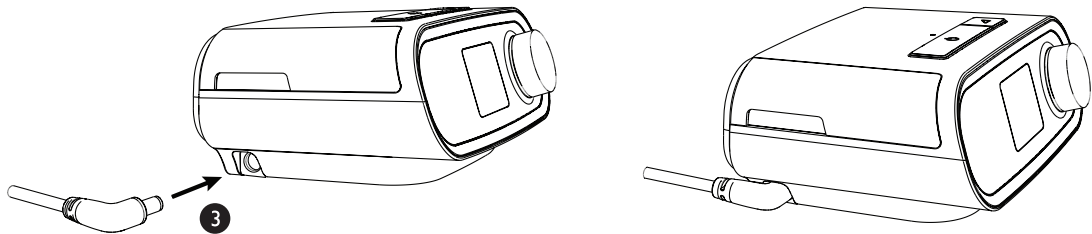

4. Compruebe que los enchufes situados en el lateral del dispositivo, en la fuente de alimentación y en la toma eléctrica estén bien insertados. Esto ayudará a garantizar una conexión eléctrica segura y fiable.

Nota: Si aparece en la pantalla el icono de comprobación de alimentación, repita el paso 4.



Importante: Para desconectar la alimentación de CA, desenchufe el cable de la fuente de alimentación de la toma de corriente eléctrica.

Advertencia: Inspeccione periódicamente los cables eléctricos para determinar si han sufrido daños o se han desgastado. Si hay alguno dañado, deje de utilizarlo y sustitúyalo.

Precaución: No utilice prolongadores con este dispositivo.

Conexión del circuito respiratorio

Para utilizar el sistema, necesitará los siguientes accesorios para ensamblar el circuito respiratorio recomendado:

- Mascarilla de Philips Respironics (mascarilla nasal o mascarilla facial completa) con conector espiratorio integrado, o mascarilla de Philips Respironics con un dispositivo espiratorio independiente (como el Whisper Swivel II)
- Tubo flexible de Philips Respironics de 1,83 m
- Arnés de Philips Respironics (para la mascarilla)

Para conectar el circuito respiratorio al dispositivo, siga estos pasos:

1. Conecte el tubo flexible a la salida de aire situada en la parte posterior del dispositivo. Alinee el conector (1) situado en la parte superior del tubo térmico con la parte superior del conector de salida de aire situado en la parte posterior del dispositivo.

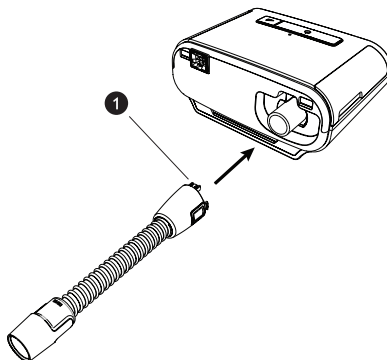

2. Presione el tubo para colocarlo en su sitio sobre el conector de salida de aire hasta que las lengüetas situadas en el lateral del tubo encajen en su sitio en las ranuras de los laterales del conector de salida.

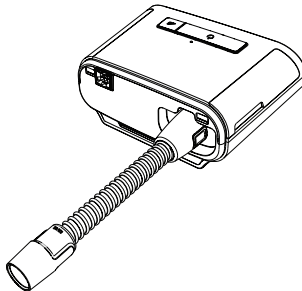

Nota: Si usa un tubo estándar (no aparece en la ilustración) en lugar de un tubo térmico, solo tiene que deslizar el tubo sobre el conector de salida de aire del dispositivo terapéutico.

Nota: Si utiliza el tubo opcional de 12 mm, necesitará un adaptador para conectar el dispositivo terapéutico.

Nota: Si es necesario, conecte un filtro antibacteriano a la salida de aire del dispositivo y, a continuación, conecte el tubo flexible a la salida del filtro antibacteriano. Al utilizar el filtro antibacteriano, es posible que el rendimiento del dispositivo se vea afectado. No obstante, el dispositivo seguirá funcionando y suministrando la terapia.

3. Conecte el tubo a la mascarilla. Para colocarla y ajustarla correctamente, consulte las instrucciones suministradas con la mascarilla.

Advertencia: No estire ni dilate los tubos. Podrían ocasionarse fugas en el circuito.

Advertencia: Inspeccione los tubos para comprobar si están desgastados o deteriorados. Deséchelos y sustitúyalos según sea necesario.

4. Conecte el arnés a la mascarilla si es necesario. Consulte las instrucciones incluidas con el arnés.

Advertencia: Si utiliza una mascarilla facial completa (una mascarilla que cubre tanto su boca como su nariz), esta deberá estar equipada con una válvula de seguridad (antiasfixia).

Advertencia: Si el dispositivo lo usan varias personas (por ejemplo, dispositivos de alquiler), se debe instalar un filtro antibacteriano de flujo principal y baja resistencia en línea entre el dispositivo y el tubo del circuito para evitar la contaminación.



Navegación por las pantallas del dispositivo

La interfaz de usuario (IU) de este dispositivo le permite definir los ajustes del dispositivo y ver información sobre su terapia. La IU consta de la pantalla y el selector de control. Gire el selector de control en ambas direcciones para desplazarse por las opciones de menú de la pantalla.

Nota: La pantalla no es táctil. Debe usar el selector de control para navegar por el menú del dispositivo.

Para definir un ajuste:

1. Gire el selector de control hasta la opción de menú deseada.
2. Presione el selector de control para seleccionar ese ajuste.
3. Gire el selector de control para cambiar el ajuste.
4. Pulse el selector de control de nuevo para guardar el cambio.

Nota: El icono de rotación del selector  que aparece en cualquier pantalla indica que se debe girar el selector para realizar una acción. El icono de clic en el selector  que aparece en cualquier pantalla indica que se debe hacer clic en el selector para realizar una acción.

Nota: Si se presiona el selector cuando la flecha hacia abajo  aparece en cualquier pantalla, se abrirá un submenú con más opciones de menú. Si se pulsa el selector cuando la flecha hacia arriba  aparece en cualquier submenú, volverá al menú principal.

Nota: Las pantallas que se muestran a lo largo de este manual son ejemplos que solo sirven de referencia. Las pantallas reales pueden variar en función del modelo de dispositivo y los ajustes del proveedor.

Puesta en marcha del dispositivo

1. Asegúrese de que se administra alimentación eléctrica al dispositivo. Primero aparecerá la pantalla con el logotipo de Philips Respironics, seguida de la pantalla del modelo de dispositivo y, a continuación, la pantalla de inicio.

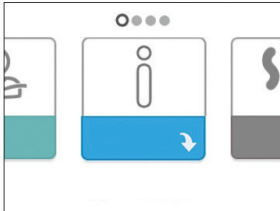

Pantalla de inicio

Al encender por primera vez el dispositivo, es posible que un mensaje emergente le pida que establezca la hora del dispositivo. El ajuste predeterminado es la hora de Greenwich (GMT), pero, si se le pide, puede ajustar la hora en incrementos de 30 minutos hasta que coincida con la de su zona horaria local. Si decide omitir este ajuste de hora inicial, siempre puede ajustar la hora en el menú “Mi configuración”.

Nota: Este ajuste de hora no se muestra como función de reloj en el dispositivo. Solo se usa para alinear los datos de su terapia para los informes de datos de su proveedor.

2. Póngase la mascarilla. Consulte las instrucciones suministradas con la mascarilla.
3. Pulse el botón de terapia () situado encima del dispositivo para activar el flujo de aire e iniciar la terapia. La presión administrada en cada momento se mostrará en la pantalla.
4. Asegúrese de que no haya fugas de aire en la mascarilla. Si es necesario, ajuste la mascarilla y el arnés hasta que deje de salir aire. Consulte las instrucciones que se incluyen con la mascarilla para obtener más información.

Nota: Una pequeña fuga en la mascarilla es normal y aceptable. Corrija las fugas grandes de la mascarilla o cure la irritación de los ojos provocada por una fuga de aire tan pronto como sea posible.

5. Si va a usar el dispositivo en una cama con cabecero, intente colocar el tubo del dispositivo sobre dicho cabecero. Es posible que esto reduzca la tensión en la mascarilla.
6. Pulse otra vez el botón de terapia para desactivar la terapia.

Nota: Durante la terapia, si se produce una interrupción del suministro de la red eléctrica (es decir, una pérdida de alimentación), el dispositivo volverá a la pantalla de inicio cuando se restablezca la alimentación. Puede reanudar la terapia cuando sea necesario.

Navegación por el menú (terapia ACTIVADA) y ajustes de humidificación opcionales

Mientras el dispositivo administra la terapia, puede definir la Temperatura del tubo o los ajustes de Humidificador. Gire el selector de control para elegir uno de los dos ajustes. Presione y gire el selector de control para cambiar el ajuste.

Nota: Si usa el humidificador sin el tubo térmico, gire simplemente el selector para cambiar el ajuste del humidificador.



Pantalla de Presión terapéutica

N.º	Característica	Descripción
1	Presión terapéutica	Muestra la presión administrada en cada momento.
2	Ajuste del tubo de temperatura ajustable	Puede establecer este ajuste de 0 a 5. Solo se muestra cuando el tubo térmico opcional está conectado.
3	Ajuste de humidificador ajustable	Puede establecer este ajuste de 0 a 5. Solo se muestra cuando el humidificador está conectado.
4	Características habilitadas	En función de la configuración, se mostrarán determinadas características habilitadas de la terapia.

Función de rampa

El dispositivo está equipado de una característica de rampa opcional que su proveedor de servicios médicos puede habilitar o deshabilitar. Esta característica reduce la presión de aire mientras intenta quedarse dormido y, a continuación, la aumenta gradualmente (en rampa) hasta llegar al ajuste prescrito para que se duerma más cómodamente.

Si la rampa está habilitada en su dispositivo, una vez activado el flujo de aire, pulse el botón de rampa () situado en la parte superior del dispositivo. Puede utilizar el botón de rampa tan a menudo como lo desee durante la noche.

Al hacer clic en el botón de rampa, la pantalla de terapia cambiará para reflejar la presión de la rampa, y el círculo verde reflejará el aumento gradual de presión.

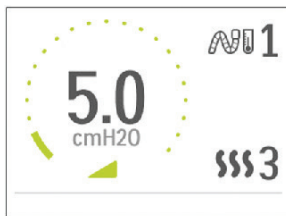

Pantalla de presión de rampa

El dispositivo tiene dos modos de rampa. El proveedor seleccionará el que mejor le convenga. El modo de rampa estándar aumenta la presión a una velocidad continua. De manera alternativa, el modo SmartRamp mantiene una presión inferior constante hasta que el dispositivo detecta que necesita aumentar el nivel de presión.

Navegación por el menú (terapia DESACTIVADA)

Desde la pantalla de inicio puede desplazarse por los menús siguientes. Solo aparecerán los menús disponibles y habilitados en su dispositivo.

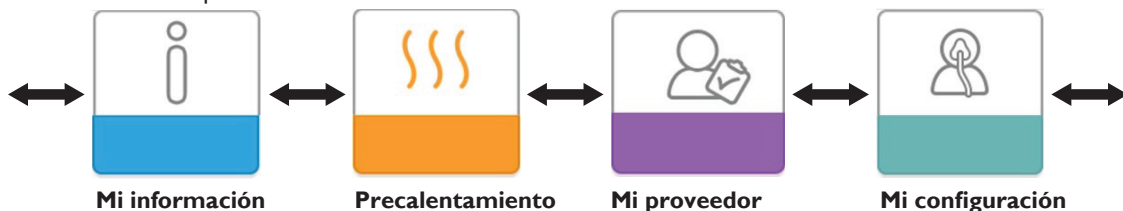

Mi información: Este menú proporciona las estadísticas resumidas de uso de su terapia.

Precalentamiento (si está disponible): Esta característica le permite calentar el humidificador durante 30 minutos antes de iniciar una sesión de terapia.



Mi proveedor: Este menú incluye información que puede que su proveedor le pida que lea para poder ayudarle mejor por teléfono.

Mi configuración: Este menú contiene los ajustes de comodidad que puede definir según convenga.

Mi información:



Al seleccionar “Mi información” podrá ver las pantallas siguientes. Estas pantallas solo aparecen si están disponibles y habilitadas en su dispositivo. No se pueden cambiar los ajustes del menú Info. Estas pantallas solo sirven de referencia. Su proveedor de servicios médicos puede solicitarle periódicamente esta información.

Icono	Texto	Descripción
	Horas de terapia	Esta pantalla muestra la cantidad de tiempo durante el cual el usuario está realmente recibiendo la terapia en el dispositivo durante el período de tiempo más reciente de 1 día. Muestra también la cantidad media de tiempo durante el cual el paciente ha estado recibiendo realmente la terapia durante los últimos 7 días y 30 días.
AHI	IAH	Esta pantalla muestra el valor nocturno de los índices de apnea/hipopnea (IAH) durante el periodo de tiempo más reciente de 1 día. También muestra la media de estos valores nocturnos de IAH individuales durante un período de tiempo de 7 días y de 30 días. Esta pantalla solo aparece si su proveedor de servicios médicos la ha habilitado.
	Ajuste de mascarilla	Muestra el valor “100 % menos de fuga grande”. La fuga grande es el porcentaje durante el cual la fuga de la mascarilla fue tan elevada que el dispositivo ya no podía identificar eventos respiratorios con precisión estadística. Muestra el valor más reciente de 1 día, así como los valores registrados a lo largo de los 7 y 30 últimos días. Esta pantalla solo aparece si su proveedor de servicios médicos la ha habilitado.
Periodic Breathing	Respiración periódica	Muestra el porcentaje de tiempo durante el cual el usuario experimentó una respiración periódica. Muestra el valor más reciente del período de tiempo de 1 día, así como los valores registrados en los 7 y 30 últimos días. Si observa un gran aumento del porcentaje de tiempo de respiración periódica indicado aquí, póngase en contacto con su proveedor de servicios médicos para obtener ayuda. Esta pantalla solo aparece si su proveedor de servicios médicos la ha habilitado.

Icono	Texto	Descripción
IPAP: 90% Pressure	IPAP: Pres. 90 %	Muestra el valor de presión de inspiración del 90 % durante el período más reciente de 1 día, así como los valores medios registrados a lo largo de los 7 y 30 últimos días. Está disponible en el modelo de BiPAP Auto.
EPAP: 90% Pressure	EPAP: Pres. 90 %	Muestra el valor de presión de espiración del 90 % durante el período más reciente de 1 día, así como los valores medios registrados a lo largo de los 7 y 30 últimos días. Está disponible en el modelo de BiPAP Auto.

Pre calentamiento:



Pantalla de pre calentamiento activado Pantalla de pre calentamiento desactivado

Nota: El menú Pre calentamiento solo aparece si está disponible en su dispositivo.



Si utiliza un humidificador, el dispositivo puede precalentar el depósito de agua durante un máximo de 30 minutos antes de comenzar la terapia.



Para activar el modo de pre calentamiento, el ventilador debe estar “apagado” y debe haber un humidificador conectado. Cuando se selecciona “Pre calentamiento”, podrá girar el selector de control para elegir entre “activado” o “desactivado”. Pulse el selector de control de nuevo para realizar una selección. Durante el pre calentamiento de 30 minutos, podrá seguir usando el selector de control para seleccionar otras opciones de menú en la pantalla de inicio.

Mi proveedor:



Al seleccionar “Mi proveedor” podrá ver las pantallas siguientes. Estas pantallas solo aparecen si están disponibles y habilitadas en su dispositivo. No se pueden cambiar los ajustes del menú Proveedor. Estas pantallas solo sirven de referencia. Su proveedor de servicios médicos puede solicitarle periódicamente esta información.





Icono	Texto	Descripción
	Información del dispositivo	Esta pantalla muestra la información sobre su dispositivo terapéutico: número de serie, modelo y versión de software.
	Información de contacto del proveedor	Esta pantalla mostrará la información de contacto del proveedor si se ha cargado en su dispositivo.
	Remitido por telf.	Esta pantalla muestra el total de horas de terapia del dispositivo, el total de horas del ventilador, el número total de días empleados cuando las sesiones duraban más de 4 horas y un número de comprobación del cumplimiento utilizado por su proveedor de servicios médicos para confirmar si los datos que proporciona son los datos obtenidos en esta pantalla.











Icono	Texto	Descripción
	Cargar	Permite al usuario iniciar una llamada de módem si hay un módem celular o accesorio Wi-Fi opcional instalado. La intensidad de la señal aparece indicada en la parte superior de esta pantalla. Una vez finalizada la carga del módem, aparecerá en la pantalla una marca de verificación verde con el texto “Completado” para indicar una carga correcta, o bien una X roja con el texto “Incorrecto” para indicar una carga incorrecta. Si la carga no es correcta, inicie una carga por segunda vez o póngase en contacto con su proveedor de servicios médicos si el problema persiste. Esta pantalla está bloqueada si el módem está apagado.
	Comprobación del rendimiento	Su dispositivo está dotado de una herramienta de autodiagnóstico llamada “Comprobación del rendimiento”, esta herramienta puede evaluar si su dispositivo presenta determinados errores. También le permite compartir ajustes clave del dispositivo con su proveedor de servicios médicos. Use Comprobación del rendimiento cuando se lo indique su proveedor de servicios médicos. Cuando termine el análisis, aparecerá en la pantalla una marca de verificación verde si no se ha detectado ningún problema. Si aparece una “X” roja en el dispositivo, póngase en contacto con su proveedor de servicios médicos para obtener ayuda.

Mi configuración:



Al seleccionar “Mi configuración” podrá ver las pantallas siguientes. Estas pantallas solo aparecen si están disponibles y habilitadas en su dispositivo. Se pueden cambiar los ajustes del menú Configuración.

Icono	Texto	Descripción
	Rampa	Esto muestra la presión inicial de la rampa. Puede aumentar o disminuir la presión inicial de la rampa en incrementos de 0,5 cm H ₂ O.
	Tiempo de rampa	Cuando defina el Tiempo de rampa, el dispositivo aumenta la presión del valor definido en la pantalla Rampa al ajuste de presión terapéutica durante el período de tiempo especificado aquí.
FLEX	Flex	Permite ajustar el nivel de alivio de la presión de aire que siente cuando espira durante la terapia. Su proveedor de servicios médicos puede habilitar o deshabilitar esta característica. Si su proveedor habilita Flex, habrá un nivel ya definido para usted en el dispositivo. Puede aumentar o disminuir este ajuste de 1 a 3. El ajuste “1” proporciona un pequeño alivio de presión y los valores superiores ofrecen un alivio mayor. Nota: Si aparece un icono de candado  en esta pantalla, indica que el proveedor ha bloqueado este ajuste y no lo puede cambiar.
	Tiempo de subida	El Tiempo de subida es el tiempo que tarda el dispositivo en cambiar de EPAP a IPAP. Esta pantalla le permite ajustar el tiempo de subida para que pueda encontrar el ajuste deseado.

Icono	Texto	Descripción
	Humidificación	Muestra el modo Humidificación que se está usando. Puede elegir entre el modo de humidificación fijo o adaptativo. Si se usa un tubo térmico, el dispositivo cambiará automáticamente al modo de humidificación del tubo térmico. Aparecerá un símbolo de “candado” junto al ajuste de modo indicando que, mientras el tubo térmico esté conectado al dispositivo, este modo no se podrá cambiar. Sin embargo, los ajustes de temperatura de la placa térmica y el tubo térmico se pueden seguir ajustando en la pantalla Terapia el dispositivo de la forma habitual.
	Tipo de mascarilla	Este ajuste le permite ajustar el nivel de alivio de la presión de aire en función de la mascarilla de Philips Respironics específica. Cada mascarilla de Philips Respironics puede tener un ajuste de control de resistencia “ System One ”. Póngase en contacto con su proveedor de servicios médicos si no encuentra este ajuste de resistencia de su mascarilla. Nota: Si aparece un icono de candado  en esta pantalla, indica que el proveedor ha bloqueado este ajuste y no lo puede cambiar.
	Tipo de circuito	Este ajuste le permite seleccionar el tubo del diámetro del tamaño correcto que está utilizando con el dispositivo. Puede elegir entre (22) para el tubo de 22 mm de Philips Respironics, (15) para el tubo de 15 mm de Philips Respironics o (12) para el tubo de 12 mm opcional de Philips Respironics. Si utiliza el tubo térmico, el dispositivo cambiará automáticamente este ajuste al tipo de tubo adecuado (15H) y no podrá cambiarlo. Nota: El tubo aparece identificado en el manguito con el símbolo del tubo: “12”, “15” o “15H”. El tubo de 22 mm no contiene ningún símbolo. Nota: Si aparece un icono de candado  en esta pantalla, indica que el proveedor ha bloqueado este ajuste y no lo puede cambiar.
	Idioma	Esta función le permite elegir el idioma en que se va a mostrar la interfaz. Puede elegir entre: alemán, checo, danés, español, finés, francés, inglés, italiano, neerlandés, noruego, polaco, portugués, portugués brasileño o sueco. También puede desactivar el idioma (0), lo que significa que el dispositivo solo mostrará iconos en la interfaz.
	Comprobar ajuste de mascarilla	Esta función le permite comprobar el ajuste de su mascarilla antes de iniciar la terapia. Esto se consigue midiendo el volumen de fuga.
	Módem	Le permite encender o apagar el módem temporalmente o volver a encenderlo. Si el módem está apagado, se volverá a encender automáticamente pasados 3 días. Solo se muestra cuando hay un módem instalado.
	Bluetooth	Permite activar y desactivar la función de Bluetooth. Además, le permite borrar el emparejamiento con un dispositivo Bluetooth compatible.
	Tiempo	Le permite ajustar la hora. El ajuste predeterminado es la hora media de Greenwich, pero puede ajustar la hora en incrementos de 30 minutos hasta que coincida con la de su zona horaria local. Nota: Este ajuste de hora no se muestra como función de reloj en el dispositivo. Solo se usa para alinear los datos de su terapia para los informes de datos de su proveedor.

Tecnología inalámbrica *Bluetooth*[®]*

Su dispositivo tiene tecnología inalámbrica *Bluetooth*; es uno de los métodos que puede usar para transferir los datos de su dispositivo terapéutico a DreamMapper*. DreamMapper es un sistema móvil basado en la web diseñado para mejorar la terapia durante el sueño de las personas con apnea obstructiva del sueño (AOS).

Emparejamiento del dispositivo terapéutico con un dispositivo móvil con tecnología *Bluetooth*

Nota: Solo se puede emparejar el dispositivo terapéutico con un dispositivo móvil a la vez.

Nota: El emparejamiento funciona mejor cuando el dispositivo terapéutico y el dispositivo móvil están en la misma habitación.

Nota: La versión actual de DreamMapper le orientará por estas instrucciones.

Nota: Tras iniciar el emparejamiento, dispondrá de 30 segundos para completar la configuración. Pasado este tiempo, se cancelará automáticamente.

Siga los pasos citados a continuación para emparejar su móvil o tablet de forma manual.

1. Con el dispositivo terapéutico encendido y el ventilador apagado, inicie la configuración de *Bluetooth* desde la aplicación móvil DreamMapper.
2. Si debe escoger de una lista de dispositivos con *Bluetooth* disponibles, el dispositivo terapéutico aparecerá como “PR BT XXXX” (XXXX son los últimos cuatro dígitos del número de serie que figura en el dispositivo terapéutico).
3. Tendrá que confirmar el emparejamiento mediante uno de estos dos métodos:

- **Su dispositivo móvil le pedirá que introduzca un código PIN.**

En la pantalla del dispositivo terapéutico aparecerá el siguiente icono y el mensaje “¿Emparejar?”:



Gire el dial de control del dispositivo terapéutico hasta seleccionar “sí” y, a continuación, pulse el dial de control. Aparecerá un código PIN de 6 dígitos en el dispositivo terapéutico. Introduzca este código PIN en el dispositivo móvil para completar el emparejamiento.

- **Su dispositivo móvil le pedirá que confirme el código PIN**

En la pantalla del dispositivo terapéutico aparecerá el siguiente icono con un código PIN de 6 dígitos y el mensaje “¿Emparejar?”:



Compruebe si aparece el mismo código PIN en el dispositivo terapéutico y el dispositivo móvil. Si es así, gire el dial de control del dispositivo terapéutico hasta seleccionar “sí” y, a continuación, pulse el dial de control. A continuación, acepte el dispositivo móvil para completar el emparejamiento.

*La tecnología inalámbrica *Bluetooth* y DreamMapper no están disponibles en todos los mercados. Si desea más información, consulte a su representante local de Philips Respironics.

Comprobar ajuste de mascarilla

El proveedor de servicios médicos puede habilitar o deshabilitar la función opcional Comprobar ajuste de mascarilla. Esta característica le permite comprobar el ajuste de su mascarilla antes de iniciar la terapia. Esto se consigue midiendo el volumen de fuga. Póngase la mascarilla. Consulte las instrucciones de su mascarilla si es necesario. Navegue hasta la pantalla Comprobar ajuste de mascarilla en “Mi configuración” y presione el selector de control para iniciar la comprobación.

El dispositivo administrará una presión de prueba mientras la pantalla lleva a cabo una cuenta atrás de 40 segundos. Una barra verde indica un buen ajuste, mientras que una barra roja indica que es necesario realizar una mejora. Después de la prueba, se iniciará una terapia normal y en la pantalla aparecerá una marca de verificación verde o una “X” roja. La marca de verificación verde indica que la fuga detectada permite que el rendimiento del dispositivo sea óptimo. La “X” roja indica que la fuga puede afectar al rendimiento del dispositivo; sin embargo, el dispositivo seguirá funcionando y administrando la terapia.

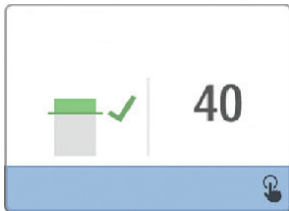

Pantalla Comprobar ajuste de mascarilla

Nota: Si opta por intentar mejorar el ajuste de su mascarilla, puede detener la terapia, ajustar la mascarilla y volver a ejecutar la función de comprobación de ajuste de la mascarilla. Consulte las instrucciones suministradas con su mascarilla y arnés para realizar el procedimiento de ajuste adecuado.

Progreso del sueño

Su dispositivo proporciona información resumida acerca del uso de su terapia cada vez que se desactiva la terapia. En la pantalla aparece su “Resumen de tres noches.” Muestra su uso nocturno de la terapia en las 3 últimas sesiones de sueño (medidas en períodos de 24 horas que acaban al mediodía de cada día). La sesión más reciente se muestra en la barra de la derecha, etiquetada con el número de horas de sueño. Una barra verde indica que ha dormido más de 4 horas y una barra amarilla indica menos de 4 horas de uso.

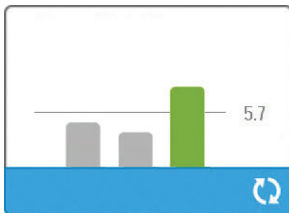

Pantalla Resumen de tres noches

Compensación de altitud

Este dispositivo compensa automáticamente la altitud hasta 2286 m. No es necesario realizar un ajuste manual.





Alertas del dispositivo

Las alertas del dispositivo son mensajes emergentes que aparecen en la pantalla de la IU. Aquí se describen 5 tipos de alerta:





- **Estado:** Estas alertas son solo la pantalla emergente.
- **Notificación:** Estas alertas constan de la pantalla emergente, además de un LED parpadeante de encendido en la parte superior del dispositivo.
- **Alerta 1:** Estas alertas consisten en una pantalla emergente, un LED intermitente de alimentación y un pitido repetido. Esta alerta no se activará durante la terapia.
- **Alerta 2:** Estas alertas constan de la pantalla emergente, un LED parpadeante de encendido y una señal sonora cuando se muestra. Esta alerta se puede activar durante la terapia.
- **Estado seguro:** Estas alertas constan de la pantalla emergente, un LED parpadeante de encendido y una señal sonora cuando se muestra.





Nota: El tiempo de espera de las alertas de estado finaliza automáticamente cuando pasan 30 segundos y desaparecen sus pantallas emergentes. Todas las demás alertas deben confirmarse para poder cancelarlas.

Tabla de resumen de alertas: En la tabla siguiente se resumen las alertas.

Alerta	Icono	Tipo	Descripción	Causa posible	Acción
Actividad de datos: no extraer tarjeta.		Estado	Se está realizando una operación de lectura/escritura en la tarjeta SD.	N/D	No es necesario hacer nada.
Cambio aceptado		Estado	Confirma la aceptación de un cambio prescrito o una actualización del dispositivo.	N/D	No es necesario hacer nada.
Presión de EZ-Start incrementada a xx.x		Estado	Se muestra cuando el modo EZ-Start está habilitado y el dispositivo está aumentando el ajuste de presión de la terapia de la siguiente sesión.	N/D	No es necesario hacer nada.
Oximetría: buena conexión (solo aparece el icono)		Estado	Se muestra en la pantalla de terapia cuando el ventilador está encendido y se ha detectado una buena conexión de 3 segundos. Aparece al principio de la terapia. Esta pantalla no se vuelve a mostrar si se quita y se vuelve a poner el sensor de dedo a menos que se detenga y reinicie la terapia.	N/D	No es necesario hacer nada.
¿Emparejar?: 123456 Sí/No		Estado	Pregunta si se va a aceptar o rechazar el emparejamiento a un dispositivo compatible con Bluetooth. Este dispositivo se puede identificar mediante los dígitos mostrados.	N/D	Gire el selector de control para aceptar (Sí) o rechazar el emparejamiento (No); a continuación, presione el selector de control para confirmar la selección.

Alerta	Icono	Tipo	Descripción	Causa posible	Acción
Tarjeta SD extraída.		Notificación o alerta 2	Indica que se ha extraído la tarjeta SD del dispositivo terapéutico y no se ha vuelto a introducir antes del inicio de la sesión de terapia actual.	No se ha vuelto a introducir la tarjeta SD en el dispositivo.	Vuelva a introducir la tarjeta SD o haga clic para cancelar la alerta.
Oximetría: Estudio correcto (solo aparece el icono)	SpO₂ 	Notificación	Notifica al usuario que ha conseguido un mínimo de 4 horas de terapia y uso de la oximetría. Aparece al final de la terapia.	N/D	Presione el selector de control para confirmar y borrar el mensaje.
Error de tarjeta SD: extraer y volver a insertar.		Notificación	Se ha detectado un error en la tarjeta SD.	El dispositivo no puede leer la tarjeta SD. Puede que haya un problema con la tarjeta SD, que esta fuera expulsada durante una actividad de escritura, o bien que se introdujera incorrectamente.	Retire la tarjeta SD y vuelva a insertarla. Si la alerta persiste, cámbiela por otra tarjeta o póngase en contacto con su proveedor.
Tarjeta SD llena.		Notificación	La tarjeta SD está llena.	La tarjeta SD está llena.	Retire la tarjeta SD y cámbiela por otra nueva, o bien póngase en contacto con su proveedor para obtener una tarjeta SD nueva.
Mensaje para el paciente (consulte la sección)		Notificación	Es un mensaje de su proveedor.	N/D	Presione el selector de control para confirmar y borrar el mensaje.
Cambio rechazado		Alerta 1	Se ha rechazado un cambio en la prescripción o los ajustes.	El cambio no está presente o es incorrecto.	Póngase en contacto con su proveedor.
Error de humidificación. Póngase en contacto con el servicio de asistencia si el problema persiste.		Estado	Error del humidificador (solo aparece cuando hay un humidificador)	Se ha producido un error en la placa térmica del humidificador o el humidificador no está correctamente conectado al dispositivo terapéutico.	Apague el dispositivo y desconéctelo de la alimentación eléctrica. Desenchufe el humidificador, inspeccione visualmente si los contactos eléctricos no están obstruidos y, a continuación vuelva a conectar el humidificador y el cable de alimentación. Si la alarma continúa, póngase en contacto con su proveedor.

Alerta	Icono	Tipo	Descripción	Causa posible	Acción
Error de tubo térmico. Póngase en contacto con el servicio de asistencia si el problema persiste.		Estado	Error en el tubo térmico (solo se muestra si hay un tubo térmico conectado)	Puede que el tubo térmico se haya calentado en exceso o esté dañado.	Apague el dispositivo. Desconecte el tubo térmico del humidificador, asegúrese de que el tubo no esté tapado u obstruido y, a continuación, vuelva a conectarlo al humidificador. Si la alarma continúa, póngase en contacto con su proveedor.
La fuente de alimentación conectada no admite la humidificación.		Alerta 2	Indica que la fuente de alimentación conectada no admite la humidificación o el tubo térmico.	La fuente de alimentación no es correcta.	Cámbiela por una fuente de alimentación DreamStation de Philips Respironics que admita la humidificación. O bien, use el dispositivo sin humidificador.
Se requiere mantenimiento		Estado seguro	Indica un error que pone el dispositivo en "Modo seguro". Esto permite que la alimentación eléctrica siga activada, pero el flujo de aire está deshabilitado.	Error del dispositivo.	Presione el selector de control para silenciar la alerta. Desconecte el dispositivo de la alimentación eléctrica. Vuelva a conectar el cable de alimentación para recuperar la alimentación eléctrica. Si la alerta continúa, llame a su proveedor de servicios médicos.
Comprobar alimentación		Notificación	Indica que se ha conectado una fuente de alimentación incompatible.	La fuente de alimentación es incompatible o el cable de alimentación no está bien insertado en la entrada de alimentación del dispositivo.	Confirme si el cable de alimentación está bien insertado en la entrada de alimentación del dispositivo. Confirme si hay una fuente de alimentación de Philips Respironics compatible conectada. Cambie la fuente de alimentación por otra compatible si es necesario.
Voltaje bajo		Notificación	Voltaje bajo.	Se ha conectado una fuente de alimentación incompatible.	Confirme si hay una fuente de alimentación de Philips Respironics compatible conectada. Cambie la fuente de alimentación por otra compatible si es necesario. Si se está usando la batería, asegúrese de que tiene suficiente carga.

Alerta	Icono	Tipo	Descripción	Causa posible	Acción
Desactivación auto		Estado	Se muestra cuando la terapia termina debido a una función de desactivación automática.	Se ha retirado la mascarilla.	Vuelva a ponerse la mascarilla, confirme que está bien ajustada y active el flujo de aire para reanudar la terapia.
Entrada bloqueada. Compruebe filtro.		Notificación	Las vías respiratorias están obstruidas.	La entrada del dispositivo está obstruida.	Compruebe si entrada de aire del dispositivo está obstruida. Compruebe que el filtro o filtros de aire están bien instalados; cámbielos si es preciso.
Fuga baja: compruebe la mascarilla y el tubo.		Notificación	Las vías respiratorias están obstruidas.	El tubo o la mascarilla están obstruidos.	Compruebe si el tubo está aplastado o doblado de manera que se haya restringido el flujo de aire. Compruebe si la mascarilla está bien conectada y libre de obstrucciones.
Comprobar ajuste de mascarilla	N/D	Estado	Se muestra cuando la función Comprobar ajuste de mascarilla está habilitada en el menú del paciente.	N/D	Esta alerta se puede cancelar presionando el selector de control. De lo contrario, se agotará el tiempo de espera pasados 60 segundos.
Cargando idioma y reiniciando		Estado	Se muestra cuando se selecciona un nuevo idioma en el menú.	N/D	No es necesario hacer nada. El tiempo de espera finaliza cuando acaba la operación.
Ocupado		Estado	Se muestra cuando no se puede acceder al dispositivo de manera temporal debido a una comunicación de datos.	N/D	No es necesario hacer nada.
“Progreso del sueño”	N/D	Estado	Muestra las 3 últimas noches de uso por horas.	N/D	Pulse el selector de control para confirmar y borrar la pantalla. De lo contrario, se agotará el tiempo de espera del mensaje pasados 30 segundos.

Solución de problemas

Su dispositivo está dotado de una herramienta de autodiagnóstico llamada “Comprobación del rendimiento”, esta herramienta puede evaluar si su dispositivo presenta determinados errores. También le permite compartir ajustes clave del dispositivo con su proveedor. Use Comprobación del rendimiento cuando se lo indique su proveedor.

La siguiente tabla muestra algunos de los problemas que puede encontrarse con el dispositivo, así como las soluciones posibles para dichos problemas.

Problema	Motivo	Qué hacer
No sucede nada cuando proporciona alimentación al dispositivo. La retroiluminación en los botones no se enciende.	No hay alimentación en la toma de corriente o el dispositivo está desenchufado.	Si utiliza alimentación de CA, compruebe la toma de corriente y verifique que el dispositivo está correctamente enchufado. Asegúrese de que la toma de corriente suministra electricidad. Asegúrese de que el cable de alimentación de CA está conectado correctamente a la fuente de alimentación y que el cable de la fuente de alimentación está bien conectado a la entrada de alimentación del dispositivo. Si el problema continúa, llame a su proveedor de servicios médicos. Devuelva tanto el dispositivo como la fuente de alimentación al proveedor, para que puedan determinar si el problema reside en el dispositivo o en la fuente de alimentación. Si está utilizando alimentación de CC, asegúrese de que las conexiones del cable de alimentación de CC y el cable adaptador de la batería son firmes. Compruebe la batería. Puede que sea necesario recargarla o cambiarla. Si el problema persiste, compruebe el fusible del cable de CC de acuerdo con las instrucciones incluidas con el cable de CC. Puede que sea necesario cambiar el fusible. Si el problema continúa, llame a su proveedor de servicios médicos.
El flujo de aire no se enciende.	Puede que haya un problema con el ventilador.	Asegúrese de que el dispositivo está correctamente encendido. Asegúrese de que aparece la pantalla de inicio en la interfaz de usuario. Pulse el botón de terapia situado encima del dispositivo para iniciar el flujo de aire. Si el flujo de aire no se enciende, tal vez haya un problema con el dispositivo. Pida ayuda a su proveedor de servicios médicos.
La pantalla del dispositivo funciona de forma irregular.	El dispositivo se ha caído o se ha manejado incorrectamente, o se encuentra en una zona de interferencias electromagnéticas altas.	Desenchufe el dispositivo. Vuelva a aplicar alimentación al dispositivo. Si el problema continúa, cambie la colocación del dispositivo a una zona con menos interferencias electromagnéticas (alejado de equipos electrónicos tales como teléfonos móviles, teléfonos inalámbricos, ordenadores, televisores, juegos electrónicos, secadores de pelo, etc.). Si el problema continúa, pida ayuda a su proveedor de servicios médicos.
La función de rampa no funciona al pulsar el botón Rampa.	Su proveedor de servicios médicos no le ha prescrito la rampa, o bien el nivel de presión de su terapia ya está definido en el ajuste mínimo.	Si no se le ha prescrito la rampa, hable con su proveedor de servicios médicos para consultar si le va a cambiar su nivel prescrito. Si su proveedor ha habilitado la rampa, pero la característica sigue sin funcionar, compruebe el ajuste de presión actual en la pantalla Terapia. Si el nivel de presión de la terapia está definido en el ajuste mínimo (4,0 cm H ₂ O), o bien la presión inicial de la rampa es idéntica a la presión de la terapia, no funcionará la característica Rampa. Asegúrese de que al ajuste de tiempo de la rampa es >0.
El flujo de aire es mucho más cálido de lo habitual.	Es posible que los filtros de aire estén sucios. Es posible que el dispositivo esté funcionando expuesto directamente a la luz del sol o cerca de un radiador o aparato de calefacción.	Aclare o cambie el filtro de aire reutilizable o cambie el filtro ultrafino desechable. La temperatura del aire puede variar un poco según la temperatura ambiente. Asegúrese de que el dispositivo está correctamente ventilado. Mantenga el dispositivo alejado de la ropa de cama o de las cortinas que podrían impedir el flujo de aire alrededor del dispositivo. Asegúrese de que el dispositivo no esté expuesto a la luz directa del sol ni cerca de aparatos de calefacción. Si utiliza el humidificador junto con el dispositivo, compruebe los ajustes del humidificador. Consulte las instrucciones del humidificador para asegurarse de que el humidificador funciona correctamente. Si el problema continúa, llame a su proveedor de servicios médicos.
La presión del flujo de aire parece demasiado alta o demasiado baja.	Es posible que el ajuste del tipo de tubo no sea el correcto.	Asegúrese de que el ajuste del tipo de tubo (22 o 15) corresponde al tubo que está empleando (tubo de 15 o 22 mm de Philips Respironics). Si utiliza el tubo térmico, este ajuste será 15H y no podrá cambiarlo.

Problema	Motivo	Qué hacer
La temperatura del tubo está activada en la pantalla "Configuración" pero el tubo térmico no está caliente.	Se está usando una fuente de alimentación incorrecta.	Asegúrese de que se está usando una fuente de alimentación de 80 W o una batería o cable de CC compatibles.
Tengo dificultades al definir el ajuste del humidificador térmico o el ajuste de temperatura del tubo térmico.	El ventilador no está encendido, o bien el humidificador o el tubo térmico no está correctamente conectado.	El ajuste Humidificador y los ajustes de temperatura del tubo solo se pueden definir en la pantalla Terapia ACTIVA. Confirme si está encendido el ventilador y si se ven los ajustes en el lado derecho de la pantalla y, a continuación, defínalos para adaptarlos al nivel de comodidad deseado. Si el ventilador está encendido pero los ajustes del humidificador no aparecen en la pantalla Terapia ACTIVA, desenchufe el dispositivo. Confirme que los contactos eléctricos del humidificador o el tubo térmico no estén obstruidos o dañados. A continuación, vuelva a conectar el humidificador o el tubo térmico, así como la fuente de alimentación del dispositivo. Encienda el ventilador; si aún no se ven los ajustes, póngase en contacto con su proveedor para recibir asistencia.
La cámara de agua se vacía antes de que amanezca.	La cámara de agua no estaba llena al principio de la sesión. La fuga de la mascarilla es demasiado elevada. Las condiciones ambientales son demasiado secas o frías.	En la mayoría de condiciones, una cámara de agua llena debe durar toda la sesión de sueño típica. No obstante, hay muchos factores que pueden afectar al consumo de agua, entre los que se incluyen los siguientes: la temperatura ambiente y humedad del dormitorio, los ajustes definidos en el humidificador o el tubo térmico, el nivel de fuga de la mascarilla y la duración de su sesión de sueño. Primero, asegúrese de que la cámara de agua esté llena hasta la línea de llenado máximo al principio de su sesión de sueño. Compruebe si tiene la mascarilla bien colocada y ajústela según sea necesario para reducir su volumen de fuga a los niveles normales. Puede usar la función Comprobar ajuste de mascarilla para evaluar el ajuste de la mascarilla. Además, confirme si el dispositivo, el humidificador y las juntas y el tubo del humidificador están bien conectados y no tienen fugas. También puede reducir los ajustes del humidificador o el tubo térmico, o bien cambiar el modo Humidificador de Fijo a Adaptativo, para aumentar la duración del agua del humidificador.
Oigo un sonido similar a un silbido procedente de mi dispositivo terapéutico o humidificador (no asociado a una fuga de la mascarilla).	La entrada de aire del dispositivo terapéutico puede estar obstruida. El humidificador o el tubo no está correctamente conectado. Faltan las juntas del humidificador o no están bien colocadas.	Compruebe que la entrada de aire del dispositivo terapéutico no esté obstruida y los filtros estén libres de residuos y bien insertados. Confirme si el dispositivo, el humidificador y el tubo están bien conectados y no tienen fugas. Confirme si la junta de la tapa del humidificador y la junta con tecnología Dry Box están presentes y correctamente colocadas; si es necesario, presione suavemente alrededor del perímetro de las juntas para volver a colocarlas.
He derramado agua accidentalmente dentro de la cubeta del humidificador.	La cámara de agua se ha llenado por encima de la línea de llenado máximo.	Si se derrama una pequeña cantidad de agua dentro de la cubeta del humidificador no causará daños en el dispositivo. Una pequeña cantidad de agua dentro del humidificador se evaporará con el uso normal del mismo. No obstante, si cae un volumen elevado de agua dentro de la cubeta del humidificador, puede caer agua en la bisagra de la tapa del humidificador, lo que podría dañar los muebles. Desconecte la alimentación eléctrica del dispositivo. Extraiga la cámara de agua, retire el exceso de agua hasta que el nivel de agua llegue a la línea de llenado máximo, o por debajo de ella, y aparte la cámara. Separe el humidificador del dispositivo terapéutico y retire el agua derramada. Cuando se haya enfriado la placa térmica, limpie el interior del humidificador con una toallita de papel o un paño suave. Si es necesario, seque la parte inferior del humidificador y confirme si la superficie de la mesa está seca. Vuelva a conectar el humidificador y la fuente de alimentación e instale de nuevo la cámara de agua.

Accesorios

Hay varios accesorios disponibles para el sistema DreamStation, como el humidificador, módem celular, el accesorio Wi-Fi o un módulo de enlace. Pida más información a su proveedor de servicios médicos sobre los accesorios disponibles. Al utilizar los accesorios opcionales, siga siempre las instrucciones incluidas con los accesorios.

Precaución: No toque las patillas de los conectores. No deben hacerse conexiones a estos conectores si no se utilizan procedimientos preventivos frente a descargas electrostáticas. Estos procedimientos preventivos incluyen los métodos para evitar la acumulación de cargas electrostáticas (p. ej., aire acondicionado, humidificación, cubiertas conductoras para suelos, ropa no sintética), descargar el propio cuerpo entrando en contacto con el marco del equipo o sistema, con tierra o con objetos metálicos de gran tamaño, y la unión de uno mismo al equipo, al sistema o a tierra mediante una correa de muñeca.

Incorporación de un humidificador con o sin tubo térmico

Puede utilizar el humidificador térmico y el tubo térmico con el dispositivo. Su proveedor de servicios médicos puede suministrarlos. Un humidificador puede reducir la irritación y la sequedad nasal aumentando la humedad del flujo de aire.

Advertencia: Para garantizar un funcionamiento seguro, el humidificador debe estar siempre situado debajo de la conexión del circuito respiratorio situada en la mascarilla. El humidificador debe estar nivelado para que funcione correctamente.

Nota: Consulte las instrucciones del humidificador para obtener información completa sobre su instalación.

Uso de la tarjeta SD

El sistema DreamStation incluye una tarjeta SD insertada en la ranura para tarjetas SD, situada en el lateral del dispositivo, para registrar información destinada al proveedor de servicios médicos. Es posible que el proveedor de servicios médicos le pida cada cierto tiempo que retire la tarjeta SD y se la envíe para su evaluación.

Actualización del software mediante la tarjeta SD

Para ver la versión del software que utiliza actualmente el dispositivo, vaya hasta Mi proveedor y elija Información del dispositivo.

El software del dispositivo se puede actualizar utilizando la tarjeta SD. Para ello, la terapia debe estar apagada.

1. Inserte en el dispositivo una tarjeta SD con la nueva versión del software. Aparece una pantalla emergente con la pregunta “¿Quiere actualizar el software?”
2. Gire el selector de control para escoger Sí y, a continuación, púlselo para comenzar la actualización. Mientras se actualiza, aparece el icono de ocupado. No desconecte el dispositivo de la corriente eléctrica.
3. Si la actualización finaliza correctamente, en la pantalla aparece el icono de Cambio aceptado. Extraiga la tarjeta SD del dispositivo para reiniciarlo y empezar a usar el nuevo software.
4. Si se detecta un error de tarjeta, aparece el icono Cambio rechazado. Extraiga la tarjeta SD y vuelva a insertarla. Si la alerta sigue apareciendo, póngase en contacto con Philips Respironics en el +1-800-345-6443 o Respironics Deutschland en el +49 8152 93060 para que le faciliten una nueva tarjeta SD.

Uso del módulo de enlace DreamStation

El módulo de enlace puede recibir datos de oximetría y transferirlos al dispositivo terapéutico para uso doméstico o en un entorno de laboratorio. Si se usa en un entorno de laboratorio, el módulo de enlace incluye también un puerto RS-232 (o “DB9”) para permitir el control remoto del control dispositivo de terapia del sueño DreamStation mediante un ordenador personal.

Nota: Consulte las instrucciones suministradas con el módulo de enlace para su instalación y retirada.

Nota: No hay alarmas SpO₂ disponibles.

Nota: No se muestran los datos de oximetría.

Deseche el módulo siguiendo las mismas instrucciones de eliminación del dispositivo terapéutico.

Advertencias:

- Si nota algún cambio inexplicable en el funcionamiento de este dispositivo, si este se cae al suelo o se manipula indebidamente, o si se derrama agua en el interior de la carcasa o esta está rota, deje de utilizar el dispositivo. Póngase en contacto con su proveedor de servicios médicos.
- Las reparaciones y los ajustes solamente debe realizarlos personal de servicio técnico autorizado por Philips Respironics. El servicio técnico no autorizado podría causar lesiones, anular la garantía o producir daños costosos.
- No use accesorios, piezas extraíbles y materiales no recomendados por Philips Respironics. El uso de piezas o accesorios incompatibles puede tener como consecuencia un funcionamiento deficiente del dispositivo.

Suministro de oxígeno suplementario

Se puede añadir oxígeno al circuito del paciente. Si usa oxígeno con este dispositivo, tenga en cuenta las advertencias indicadas a continuación.

Advertencias:

- Si utiliza oxígeno con este sistema, el suministro de oxígeno debe cumplir las normativas locales acerca del uso de oxígeno médico.
- El oxígeno contribuye a la combustión. No utilice oxígeno mientras fuma ni en presencia de una llama desprotegida.
- Si se añade oxígeno suplementario a la salida del generador de flujo o el humidificador, debe instalar una válvula de presión de Philips Respironics en línea con el circuito del paciente entre el dispositivo y la fuente de oxígeno. La válvula de presión ayuda a evitar el reflujo de oxígeno del circuito del paciente al dispositivo cuando la unidad está apagada. La omisión de la válvula de presión podría suponer un riesgo de incendio.

- Al añadir oxígeno en el extremo del tubo flexible de la mascarilla, no se necesita una válvula de presión de Philips Respironics para caudales de oxígeno de ≤ 4 litros por minuto. No obstante, los filtros reutilizables y desechables debe estar bien colocados en el generador de flujo. Si no se instalan los filtros reutilizables y desechables, puede haber peligro de incendio.
- **Nota:** Consulte las instrucciones de la válvula de presión para obtener información completa sobre su instalación.
- Si utiliza oxígeno con este sistema, encienda el dispositivo antes de activar el suministro de oxígeno. Asimismo, antes de apagar el dispositivo, desactive el suministro de oxígeno. De este modo, se evitará la acumulación de oxígeno en el dispositivo.
- No conecte el dispositivo a una fuente de oxígeno de alta presión o que no esté regulada.

Suministro de alimentación de CC al dispositivo

El cable de alimentación de CC de Philips Respironics puede utilizarse para hacer funcionar este dispositivo en un vehículo recreativo, embarcación o caravana estacionarios. Además, el cable adaptador de batería de CC de Philips Respironics, cuando se utiliza con un cable de alimentación de CC, permite que el dispositivo funcione con una batería autónoma de 12 V CC.

Precaución: Asegúrese siempre de que el cable de alimentación de CC se ha encajado correctamente en el dispositivo terapéutico antes de utilizarlo. Póngase en contacto con su proveedor de servicios médicos o con Philips Respironics para determinar si dispone del cable de CC adecuado para su dispositivo terapéutico concreto.

Precaución: Si la alimentación de CC proviene de la batería de un vehículo, no deberá utilizarse el dispositivo con el motor del vehículo en marcha. Si lo hace, el dispositivo podría sufrir daños.

Precaución: Utilice únicamente un cable de alimentación de CC y un cable adaptador de batería de Philips Respironics. El uso de un sistema diferente puede ocasionar daños al dispositivo.

Consulte las instrucciones suministradas con el cable de alimentación de CC y el cable del adaptador para obtener información sobre cómo utilizar alimentación de CC con el dispositivo.

Viajes con el sistema

Durante los viajes, el maletín portátil debe utilizarse únicamente como equipaje de mano. El maletín portátil no protegerá al sistema si se manipula como equipaje facturado. Si va a viajar con el humidificador opcional, debe vaciar primero el depósito de agua.

Para su comodidad en los controles de seguridad, hay una nota en la parte inferior del dispositivo que indica que se trata de un equipo médico y que es apto para su uso en líneas aéreas. Puede que le resulte útil llevar consigo este manual para que el personal de seguridad pueda determinar fácilmente el propósito del dispositivo DreamStation.

Si viaja a un país con una tensión diferente de la que está utilizando actualmente, tal vez necesite un cable de alimentación diferente o un adaptador para enchufes internacionales para que su cable de alimentación sea compatible con las tomas de corriente del país al que viaja. Pida más información a su proveedor de servicios médicos.

Viaje en líneas aéreas

El dispositivo es apto para su uso en líneas aéreas cuando el dispositivo funciona con una fuente de alimentación de CA o CC.

Nota: Ninguno de los módems o humidificadores instalados en la unidad es apto para su uso en las líneas aéreas.

Limpeza del dispositivo

Advertencia: Para evitar descargas eléctricas, desenchufe siempre el cable de alimentación de la toma de corriente de pared antes de limpiar el dispositivo. NO sumerja el dispositivo en ningún líquido.

1. Desenchufe el dispositivo y limpie el exterior del dispositivo con un paño ligeramente humedecido con agua y detergente suave. Deje secar completamente el dispositivo antes de enchufar el cable de alimentación.
2. Una vez finalizada la limpieza, examine el dispositivo y todas las piezas de los circuitos para ver si están dañados. Sustituya todas las piezas dañadas.

Cuidado de los filtros

Bajo condiciones de uso normal, debe aclarar el filtro antipolen azul reutilizable una vez cada dos semanas, como mínimo, y cambiarlo por uno nuevo cada seis meses. El filtro ultrafino azul claro desechable debe cambiarse a las 30 noches de uso o antes si se ensucia o sufre daños. NO aclare el filtro ultrafino.

Precaución: Un filtro de entrada atascado puede provocar altas temperaturas de funcionamiento que pueden afectar al rendimiento del dispositivo. Examine los filtros de entrada con regularidad, según sea necesario, para garantizar la integridad del sistema y comprobar si tienen suciedad acumulada.

El dispositivo cuenta con un recordatorio automático de comprobación del filtro de aire. Cada 30 días, el dispositivo muestra un mensaje para recordar que se deben examinar los filtros y cambiarlos según se indique.

Nota: Este mensaje solo es un recordatorio. El dispositivo no detecta el rendimiento de los filtros ni reconoce cuándo se han aclarado o cambiado.

1. Si el dispositivo está funcionando, detenga el flujo de aire. Desconecte el dispositivo de la fuente de alimentación.
2. Extraiga los filtros del dispositivo. Consulte el apartado "Instalación o sustitución de los filtros de aire" de este manual.
3. En el fregadero, dele la vuelta al filtro reutilizable y deje correr agua templada del grifo a través de la parte intermedia blanca del filtro para eliminar los residuos.
4. Sacuda el filtro para eliminar toda el agua posible.

5. Espere a que el filtro se seque al aire completamente antes de volverlo a colocar. Si el filtro está dañado, sustitúyalo. (Utilice exclusivamente filtros de repuesto suministrados por Philips Respironics).
6. Vuelva a instalar los filtros. Consulte el apartado “Instalación o sustitución de los filtros de aire” de este manual.
Precución: No coloque nunca un filtro húmedo en el dispositivo. Debe asegurarse de que se deja un tiempo suficiente para que se seque el filtro.
Nota: utilice exclusivamente filtros de repuesto suministrados por Philips Respironics.
Nota: sustituya el filtro ultrafino desechable si está dañado o tiene suciedad acumulada.

Limpieza del tubo

Lave a mano el tubo y el adaptador de la mascarilla (si se incluye) antes de utilizarlo por primera vez y a diario. Para la limpieza diaria, desconecte el tubo del dispositivo y la mascarilla, y, si se incluye, desconecte el adaptador de la mascarilla del tubo. Para el tubo flexible de 12, 15 o 22 mm, lave con cuidado el tubo y el adaptador de la mascarilla en una solución de agua caliente con un lavavajillas líquido suave. Enjuague muy bien. Deje secar al aire. Inspeccione los tubos y el adaptador de la mascarilla para ver si están gastados o deteriorados. Deséchelo y sustitúyalo, si es necesario.

Nota: consulte en el manual del humidificador las instrucciones sobre cómo limpiar el tubo térmico.

Precución: no limpie el tubo ni el adaptador de la mascarilla con lejía, alcohol, soluciones que contengan alcohol o lejía ni soluciones con acondicionadores o suavizantes.

Precución: cualquier incumplimiento de estas instrucciones puede afectar al rendimiento del producto.

Mantenimiento

El dispositivo no requiere ningún mantenimiento rutinario.

Advertencia: Si observa algún cambio inexplicable en el funcionamiento de este dispositivo, si este produce sonidos raros o fuertes, si se ha caído o se ha manejado incorrectamente, si ha entrado agua en la caja o si esta está rota, desconecte el cable de alimentación y deje de utilizarlo. Póngase en contacto con su proveedor de servicios médicos.

Notas adicionales

Aviso: La marca y el logotipo *Bluetooth*[®] son marcas comerciales registradas propiedad de Bluetooth SIG, Inc. y cualquier uso de dichas marcas por parte de Philips Respironics se efectúa bajo licencia. Otras marcas comerciales y de fábrica pertenecen a sus respectivos propietarios.

Aviso: El dispositivo terapéutico DreamStation puede transmitir datos entre un dispositivo terapéutico y un dispositivo móvil. La conexión entre los dos dispositivos está cifrada.

Aviso: Una pequeña parte del firmware que realiza el cifrado de datos en el dispositivo DreamStation se está utilizando bajo las licencias de Apache 2.0 y Mozilla 2.0. Estas licencias están disponibles en: www.apache.org/licenses/LICENSE-2.0 y <https://www.mozilla.org/en-US/MPL/2.0/>

Aviso: Este dispositivo contiene un módulo de radio Bluetooth certificado por la FCC (situado en la placa principal). La FCC ha aprobado y permite solo la colocación de esta radio *Bluetooth* junto a los transceptores de radio del accesorio Wi-Fi y el módem celular DreamStation. Para cumplir las directrices de exposición a RF de la FCC, debe mantenerse una distancia mínima de 20 cm entre el accesorio Wi-Fi o el módem celular y el cuerpo del usuario mientras se usa uno de esos accesorios junto con el sistema DreamStation.

Aviso: ID de la FCC: THO1116426

Aviso: THO1116426 es el ID de la FCC del módulo *Bluetooth* certificado por la FCC incluido en este dispositivo.

Aviso: El uso de accesorios aprobados por el fabricante que no sean originales puede infringir las directrices locales de exposición a RF; por tanto se deberá evitar.

Aviso: Este dispositivo cumple la parte 15 de las reglas de la FCC. El funcionamiento está sujeto a las dos condiciones siguientes: (1) Este dispositivo no puede causar interferencias dañinas, y (2) este dispositivo debe aceptar todas las interferencias recibidas, incluidas interferencias que puedan hacer que el funcionamiento no sea el deseado. Se ha probado este equipo y se ha observado que cumple los límites de un dispositivo digital de Clase B, conforme con la Parte 15 de las reglas de la FCC. Estos límites están diseñados para ofrecer una protección razonable frente a interferencias dañinas en una instalación residencial. Este equipo genera, emplea y puede irradiar energía de radiofrecuencia y, si no se instala y utiliza de forma acorde con las instrucciones, puede causar interferencias dañinas en las comunicaciones de radio. No obstante, no existen garantías de que no se produzcan interferencias en una instalación concreta. Si este equipo provoca interferencias dañinas en la recepción de radio o TV o en otros dispositivos que se puedan determinar encendiendo y apagando el equipo, se aconseja al usuario que intente corregir las interferencias mediante una o varias de las medidas siguientes:

- Cambie la orientación o posición de la antena receptora (en la radio, TV u otro dispositivo).
- Aumente la separación entre el equipo y el receptor.
- Conecte el equipo a una toma de un circuito diferente de aquel al que está conectado el receptor.
- Pida ayuda al distribuidor del dispositivo.

Aviso: Cualquier cambio o modificación del dispositivo que no haya sido expresamente aprobada por Respironics puede anular la autorización del usuario para utilizar el equipo.

Mediante este documento, Respironics Inc. declara que este equipo de radio de clase 1 cumple la Directiva 2014/53/UE. El texto completo de la declaración de conformidad de la UE está disponible en la siguiente dirección de Internet: <http://incenter.medical.philips.com/PMSPublic>

Especificaciones

Ambientales

Temperatura de funcionamiento: 5 a 35 °C

Temperatura de almacenamiento: -20 a 60 °C

Humedad relativa (funcionamiento y almacenamiento): del 15 al 95 % (sin condensación)

Presión atmosférica: 101 a 77 kPa (0-2286 m)

Físicas

Dimensiones: 15,7 x 19,3 x 8,4 cm

Peso (dispositivo con fuente de alimentación): aproximadamente 1,33 kg

Vida útil

La vida útil estimada del dispositivo terapéutico y el módulo de enlace DreamStation es de 5 años.

Cumplimiento de normas Este dispositivo se ha diseñado de modo que cumpla las siguientes normas:
IEC 60601-1 Requisitos generales para la seguridad básica y funcionamiento esencial de equipos electromédicos
ISO 80601-2-70 Requisitos particulares para la seguridad básica y funcionamiento esencial de los equipos de terapia respiratoria para la apnea del sueño
EN 60601-1-2 Compatibilidad electromagnética
RTCA/DO-160G apartado 21, categoría M: Emisión de energía de radiofrecuencia

Clasificación IEC 60601-1

Tipo de protección contra descargas eléctricas: equipo de clase II

Grado de protección frente a descargas eléctricas: pieza aplicada de tipo BF

Grado de protección contra la entrada de agua:

Dispositivo: a prueba de goteo, IP22

Módulo de enlace: a prueba de goteo, IP22

Fuente de alimentación de 80 W: a prueba de goteo, IP22

Modo de funcionamiento: continuo

Eléctricas

Consumo de alimentación de CA (con fuente de alimentación de 80 W): de 100 a 240 V CA, 50/60 Hz, 2,0-1,0 A

Nota: la fuente de alimentación forma parte del equipo electromédico.

Consumo de alimentación de CC: 12 V CC, 6,67 A

Fusibles: no hay fusibles que el usuario pueda reemplazar.

Especificaciones radioeléctricas

Límites de frecuencia de funcionamiento: de 2402 a 2480 MHz

Máxima potencia de salida: <10 dBm

Modulación: GFSK, P/4 DQPSK, 8DQPSK

Filtros del puerto de entrada

Filtro de polen: 100 % poliéster

Eficiencia del 88 %, tamaño de 7 a 10 micras

Filtro ultrafino: Mezcla de fibras sintéticas

Eficacia del 95 %, tamaño de 0,5 a 0,7 micras

Valores de emisión sonora declarados mediante dos cifras Según la norma ISO 4871

El nivel de presión acústica ponderado A es:

Dispositivo: 25,8 dB(A) con una incertidumbre de 2 dB(A).

Dispositivo con humidificador: 27,9 dB(A) con una incertidumbre de 2 dB(A).

El nivel de potencia acústica ponderado A es:

Dispositivo: 33,8 dB(A) con una incertidumbre de 2 dB(A).

Dispositivo con humidificador: 35,9 dB(A) con una incertidumbre de 2 dB(A).

Nota: Los valores se han determinado de acuerdo con el código de ensayo acústico especificado en la norma ISO 80601-2-70:2015, utilizando las normas básicas ISO 3744 e ISO 4871.

Precisión de la presión

Incrementos de presión binivel: 4,0 a 25,0 cm H₂O (en incrementos de 0,5 cm H₂O)

Precisión de la presión estática máxima binivel según la norma ISO 80601-2-70:2015:

Presión	Precisión estática
10 cm H ₂ O	± 0,3 cm H ₂ O

La precisión de la presión estática tiene una incertidumbre de medición del 3,7 %.

Variación de la presión dinámica máxima binivel según la norma ISO 80601-2-70:2015:

Presión	10 RPM	15 RPM	20 RPM
< 10 cm H ₂ O	± 0,4 cm H ₂ O	± 0,5 cm H ₂ O	± 0,8 cm H ₂ O
≥ 10,0 a 25 cm H ₂ O	± 0,5 cm H ₂ O	± 0,8 cm H ₂ O	± 1,0 cm H ₂ O

La precisión de la presión dinámica tiene una incertidumbre de medición del 4,3 %.

Nota: Todas las pruebas se llevaron a cabo con y sin humidificador y con el tubo estándar de 22 mm y 12 mm y el tubo térmico de 15 mm.

Precisión binivel: las pruebas se llevaron a cabo según la norma ISO 80601-2-70:2015

IPAP	EPAP	RPM	IPAP		EPAP	
			Desviación máx. media (cm H ₂ O)	Desviación máx. estándar (cm H ₂ O)	Desviación máx. media (cm H ₂ O)	Desviación máx. estándar (cm H ₂ O)
8	4	10	0,38	0,02	0,29	0,01
8	4	15	0,39	0,03	0,29	0,01
8	4	20	0,26	0,17	0,22	0,02
11	7	10	0,37	0,02	0,38	0,01
11	7	15	0,37	0,03	0,36	0,01
11	7	20	0,39	0,05	0,30	0,04
17	13	10	0,35	0,03	0,48	0,01
17	13	15	0,33	0,04	0,47	0,02
17	13	20	0,58	0,04	0,40	0,03
22	18	10	0,36	0,04	0,45	0,02
22	18	15	0,39	0,05	0,53	0,02
22	18	20	0,68	0,11	0,51	0,07
25	21	10	0,42	0,03	0,50	0,02
25	21	15	0,38	0,06	0,58	0,02
25	21	20	0,59	0,22	0,57	0,07

La precisión binivel tiene una incertidumbre de medición del 4,3 %.

Los datos se analizaron con un 25 % de las ventanas inspiratoria y espiratoria, empezando desde la mitad hasta el final de cada fase (desde un tiempo = 50 % a un tiempo = 75 %).

Incrementos de presión CPAP: 4,0 a 20,0 cm H₂O (en incrementos de 0,5 cm H₂O)

Precisión de la presión estática máxima CPAP según la norma ISO 80601-2-70:2015:

Presión	Precisión estática
10 cm H ₂ O	± 0,03 cm H ₂ O

La precisión de la presión estática tiene una incertidumbre de medición del 3,7 %.

Variación de la presión dinámica máxima CPAP según la norma ISO 80601-2-70:2015:

Presión	10 RPM	15 RPM	20 RPM
< 10 cm H ₂ O	± 0,4 cm H ₂ O	± 0,5 cm H ₂ O	± 0,8 cm H ₂ O
≥ 10,0 a 20 cm H ₂ O	± 0,5 cm H ₂ O	± 0,8 cm H ₂ O	± 1,0 cm H ₂ O

La precisión de la presión dinámica tiene una incertidumbre de medición del 4,3 %.

Nota: Todas las pruebas se llevaron a cabo con y sin humidificador y con el tubo estándar de 22 mm y 12 mm y el tubo térmico de 15 mm.

Caudal máximo (típico)

Binivel:

		Presiones de prueba (cm H ₂ O)				
		4,0	9,0	15,0	20,0	25,0
Tubo de 22 mm	Presión medida en el conector del paciente (cm H ₂ O)	3,7	8,4	13,8	18,7	23,6
	Flujo promedio en el conector del paciente (l/min)	85	132	131	135	119
Tubo de 15 mm (térmico o no térmico)	Presión medida en el conector del paciente (cm H ₂ O)	3,7	8,3	13,9	18,8	23,8
	Flujo promedio en el conector del paciente (l/min)	85	127	135	118	108
Tubo de 12 mm	Presión medida en el conector del paciente (cm H ₂ O)	4,0	8,0	14,0	19,0	24,0
	Flujo promedio en el conector del paciente (l/min)	85	93	91	102	101

CPAP:

		Presiones de prueba (cm H ₂ O)				
		4,0	8,0	12,0	16,0	20,0
Tubo de 22 mm	Presión medida en el conector del paciente (cm H ₂ O)	3,7	7,7	11,2	14,9	18,9
	Flujo promedio en el conector del paciente (l/min)	85	124	131	132	128
Tubo de 15 mm (térmico o no térmico)	Presión medida en el conector del paciente (cm H ₂ O)	3,7	7,4	10,9	14,9	18,8
	Flujo promedio en el conector del paciente (l/min)	86	127	134	133	117
Tubo de 12 mm	Presión medida en el conector del paciente (cm H ₂ O)	4,0	7,0	11,0	15,0	19,0
	Flujo promedio en el conector del paciente (l/min)	85	95	94	100	102

Eliminación

Recogida selectiva para equipos eléctricos y electrónicos, según la Directiva 2012/19/UE de la CE. Elimine este dispositivo de acuerdo con las normativas locales.

Información sobre CEM (compatibilidad electromagnética)

Su unidad se ha diseñado para cumplir con la normativa de CEM durante toda su vida útil sin mantenimiento adicional. Siempre existe la opción de cambiar de posición su dispositivo terapéutico DreamStation dentro de un entorno donde haya otros dispositivos con su propio comportamiento de CEM desconocido. Si cree que su unidad puede verse afectada si está próxima a otro dispositivo, solo tiene que separar los dispositivos para que esta situación no se produzca.

Precisión de la presión y el flujo

El dispositivo terapéutico DreamStation se ha diseñado para funcionar dentro de las precisiones de presión y caudal especificadas en el manual del usuario. Si sospecha que la precisión de la presión o el caudal se ve afectada por interferencias de CEM, desconecte la alimentación eléctrica y cambie la posición del dispositivo a otra zona. Si el funcionamiento sigue estando afectado, interrumpa el uso y póngase en contacto con su proveedor de servicios médicos.

Precisión de la SpO₂ y la frecuencia del pulso

El dispositivo terapéutico DreamStation se ha diseñado para capturar datos de oximetría de SpO₂ y frecuencia del pulso dentro de las especificaciones de precisión descritas en las instrucciones de uso del fabricante del sensor. Si se obtienen datos de oximetría correctos durante 4 horas, el dispositivo se lo indica al usuario mostrando el mensaje "Oximetría: Estudio correcto". Si sospecha que su unidad está afectada por interferencias de CEM, desconecte la alimentación eléctrica y cambie la posición del dispositivo a otra zona. Si el funcionamiento sigue estando afectado, interrumpa el uso y póngase en contacto con su proveedor de servicios médicos.

Guía orientativa y declaración del fabricante sobre emisiones electromagnéticas. Este dispositivo ha sido diseñado para su uso en el entorno electromagnético especificado a continuación. El usuario de este dispositivo debe asegurarse de que se utilice en tal entorno.

Prueba de emisiones	Cumplimiento	Entorno electromagnético - guía
Emisiones de RF CISPR 11	Grupo 1	Este dispositivo utiliza energía RF solo para su funcionamiento interno. Por lo tanto, sus emisiones de radiofrecuencias son muy bajas y no es probable que produzcan interferencias en los equipos electrónicos cercanos.
Emisiones de RF CISPR 11	Clase B	El dispositivo puede usarse en todo tipo de instalaciones, incluidos hogares e instalaciones directamente conectadas a la red pública de energía eléctrica de baja tensión.
Emisiones armónicas IEC 61000-3-2	Clase A	
Fluctuaciones de voltaje/emisiones fluctuantes IEC 61000-3-3	Cumple	
Emisión de energía de radiofrecuencia RTCA/DO-160G, apartado 21	Categoría M	Este dispositivo es adecuado para usarse dentro de la cabina de pasajeros de vuelos comerciales.

Guía y declaración del fabricante sobre inmunidad electromagnética. Este dispositivo ha sido diseñado para su uso en el entorno electromagnético especificado a continuación. El usuario de este dispositivo debe asegurarse de que se utilice en tal entorno.

Prueba de inmunidad	Nivel de prueba IEC 60601	Nivel de cumplimiento	Entorno electromagnético - guía
Descarga electrostática (ESD) IEC 61000-4-2	±8 kV por contacto ±15 kV por aire	±8 kV por contacto ±15 kV por aire	Los suelos deben ser de madera, hormigón o baldosas de cerámica. Si los suelos están cubiertos con material sintético, la humedad relativa deberá ser al menos del 30 %.
Transitorios rápidos eléctricos/ burst IEC 61000-4-4	±2 kV para las líneas de alimentación ±1 kV para las líneas de entrada y salida	±2 kV para las redes de suministro ±1 kV para las líneas de entrada y salida	La calidad de la energía de la red eléctrica debe ser la normal de un entorno doméstico u hospitalario.
Sobretensión IEC 61000-4-5	±1 kV modo diferencial ±2 kV modo común	±1 kV modo diferencial ±2 kV para modo común	La calidad de la energía de la red eléctrica debe ser la normal de un entorno doméstico u hospitalario.
Caídas, interrupciones cortas y variaciones de voltaje en las líneas de entrada del suministro eléctrico IEC 61000-4-11	< 5 % U_T (caída > 95 % en U_T) durante 0,5 ciclos en incrementos de 45 grados 70 % U_T (caída del 30 % en U_T) durante 0,5 segundos < 5 % U_T (caída > 95 % en U_T) durante 5 segundos	< 5 % U_T (caída > 95 % en U_T) durante 0,5 ciclos en incrementos de 45 grados 70 % U_T (caída del 30 % en U_T) durante 0,5 segundos < 5 % U_T (caída > 95 % en U_T) durante 5 segundos	La calidad de la energía de la red eléctrica debe ser la normal de un entorno doméstico u hospitalario. Si el usuario del dispositivo requiere un funcionamiento continuo durante las interrupciones de suministro de energía de la red eléctrica, se recomienda utilizar una fuente de alimentación ininterrumpible o una batería con el dispositivo.
Campo magnético de frecuencia eléctrica (50/60 Hz) IEC 61000-4-8	30 A/m	30 A/m	Los campos magnéticos de frecuencia eléctrica deben tener niveles propios de un entorno doméstico u hospitalario normal.

NOTA: U_T es el voltaje de la red principal de CA antes de la aplicación del nivel de prueba.

Guía y declaración del fabricante sobre inmunidad electromagnética. Este dispositivo ha sido diseñado para su uso en el entorno electromagnético especificado a continuación. El usuario de este dispositivo debe asegurarse de que se utilice en tal entorno.

Prueba de inmunidad	Nivel de prueba IEC 60601	Nivel de cumplimiento	Entorno electromagnético - guía
Radiofrecuencia conducida IEC 61000-4-6	3 Vrms De 150 kHz a 80 MHz 6 Vrms Bandas de radioaficionado e ISM entre 150 kHz y 80 MHz	3 Vrms De 150 kHz a 80 MHz 6 Vrms Bandas de radioaficionado e ISM entre 150 kHz y 80 MHz	Los equipos portátiles y móviles de comunicaciones por radiofrecuencia no deben utilizarse a una distancia inferior a 30 cm de cualquier parte del dispositivo, incluidos los cables. En las proximidades de equipos marcados con el siguiente símbolo pueden producirse interferencias: 
Radiofrecuencia radiada IEC 61000-4-3	10 V/m De 80 MHz a 2,7 GHz	10 V/m	

Garantía limitada

Respironics, Inc. garantiza que el sistema estará libre de todo defecto de fabricación y materiales, y funcionará de acuerdo con las especificaciones del producto durante un período de dos (2) años a partir de la fecha de venta por Respironics, Inc. al distribuidor. Si el producto deja de funcionar de acuerdo con sus especificaciones, Respironics, Inc. reparará o reemplazará, a su propio criterio, el material o pieza defectuosa. Respironics, Inc. pagará únicamente los costes normales de envío desde Respironics, Inc. a las instalaciones del distribuidor. Esta garantía no cubre daños ocasionados por accidente, mal uso, abuso, alteración, entrada de agua y otros defectos no relacionados con los materiales o la mano de obra. El departamento de servicio técnico de Respironics, Inc. examinará todos los dispositivos que se devuelvan para su revisión y Respironics, Inc. se reserva el derecho a cobrar una tarifa por evaluación por cualquier dispositivo devuelto en el que no se detecte ningún problema tras la investigación realizada por el servicio técnico de Respironics, Inc.

Esta garantía no es transferible por los distribuidores no autorizados de los productos Respironics, Inc. y la empresa se reserva el derecho a cobrar a los distribuidores por el servicio técnico en garantía de los productos averiados que no se hayan adquirido directamente a Respironics, Inc. o a sus distribuidores autorizados.

Respironics, Inc. rechaza toda responsabilidad por pérdida económica, pérdida de ganancias, gastos generales o daños indirectos que puedan surgir de la venta o uso de este producto. Algunos estados no permiten la exclusión o limitación de daños incidentales o indirectos, de manera que la limitación o la exclusión anterior puede no ser aplicable a su caso.

Esta garantía se otorga en lugar de todas las otras garantías expresas. Además, cualquier garantía implícita, incluida la de comerciabilidad o idoneidad para un propósito específico, está limitada a dos años. Algunos estados no permiten limitaciones en la duración de una garantía implícita, de manera que lo anterior puede no ser aplicable a su caso. Esta garantía le otorga derechos legales específicos, y usted puede a la vez tener otros derechos que varían de un estado a otro.

Para hacer valer sus derechos bajo esta garantía, póngase en contacto con el distribuidor local autorizado de Respironics, Inc. o con Respironics, Inc. en:

1001 Murry Ridge Lane
Murrysville, Pensilvania 15668-8550, EE. UU.
1-724-387-4000

O bien
Respironics Deutschland
Gewerbestrasse 17
82211 Herrsching, Alemania
+49 8152 93060



Respironics Inc.
1001 Murry Ridge Lane
Murrysville, PA 15668 EE. UU.



Respironics Deutschland GmbH & Co. KG
Gewerbestrasse 17
82211 Herrsching, Alemania



0123

PHILIPS
RESPIRONICS

DreamStation

BiPAP Pro

Auto BiPAP

Português



Manual do utilizador

Índice

Utilização prevista.....	1
Importante.....	1
Advertências	1
Precauções	2
Contraindicações	2
Legenda dos símbolos.....	3
Conteúdo do sistema	3
Como contactar a Philips Respironics	3
Visão geral do sistema	4
Instalar/substituir os filtros de ar	5
Onde posicionar o dispositivo.....	6
Fornecer alimentação CA ao dispositivo	6
Ligar o circuito de respiração	7
Navegar pelos ecrãs do dispositivo	8
Iniciar o dispositivo.....	8
Navegação pelos menus (Terapia ATIVADA) e definições de humidificação opcional.....	9
Funcionalidade de Rampa.....	9
Navegação pelos menus (Terapia DESATIVADA).....	10
Tecnologia sem fios <i>Bluetooth</i> [®]	14
Verificar ajuste da máscara	15
Progresso do sono	15
Compensação da altitude.....	15
Alertas do dispositivo	16
Resolução de problemas	20
Acessórios.....	22
Viajar com o sistema.....	23
Limpar o dispositivo.....	23
Cuidados com os Filtros	23
Limpar a tubagem	24
Assistência técnica.....	24
Avisos adicionais	24
Especificações	25
Eliminação	27
Informações de CEM	27
Garantia limitada.....	29

Utilização prevista

Os sistemas DreamStation da Philips Respironics administram terapia de pressão positiva nas vias respiratórias para tratamento da apneia obstrutiva do sono em pacientes que respirem espontaneamente e que pesem mais de 30 kg. Destina-se a ser utilizado em ambiente domiciliário ou hospitalar/institucional.

Importante

O dispositivo só deve ser utilizado mediante a indicação de médico autorizado. O seu fornecedor de cuidados domiciliários regulará o dispositivo para as definições e configurações de pressão corretas, incluindo os acessórios, conforme prescrito pelo seu profissional de cuidados médicos.

Encontram-se disponíveis vários acessórios para tornar o seu tratamento de SAOS com o sistema DreamStation o mais prático e confortável possível. Para garantir que recebe a terapia segura e eficaz que lhe foi prescrita, utilize apenas acessórios da Philips Respironics.

Advertências

Uma advertência indica a possibilidade de lesões no utilizador ou para o operador.

- Este manual serve como referência. As instruções neste manual não se destinam a substituir as instruções do profissional de cuidados médicos relativamente à utilização do dispositivo.
- O operador deve ler e compreender este manual na íntegra antes de utilizar o dispositivo.
- Este dispositivo não se destina a ser utilizado como suporte de vida.
- O dispositivo deve ser utilizado apenas com máscaras e conectores recomendados pela Philips Respironics ou com os recomendados pelo profissional de cuidados médicos ou terapeuta respiratório. Não deve utilizar-se uma máscara a menos que o dispositivo esteja ligado e a funcionar corretamente. A(s) porta(s) de exalação associada(s) à máscara nunca deve(m) ser bloqueada(s). **Explicação da advertência:** O dispositivo destina-se a ser utilizado com máscaras especiais ou conectores que possuem portas de exalação para permitir a saída de um fluxo contínuo de ar da máscara. Quando o dispositivo é ligado e está a funcionar corretamente, o ar fresco proveniente do dispositivo expulsa o ar exalado através da porta de exalação na máscara. No entanto, quando o dispositivo não está a funcionar, não será administrado ar fresco suficiente através da máscara, e o ar exalado poderá ser reinhalado.
- Se estiver a utilizar uma máscara facial completa (uma máscara que cobre a boca e o nariz), esta deverá estar equipada com uma válvula de segurança (retenção).
- Ao utilizar oxigénio com este sistema, o fornecimento de oxigénio deverá estar em conformidade com os regulamentos locais relativos a oxigénio medicinal.
- O oxigénio suporta a combustão. O oxigénio não deve ser utilizado se alguém estiver a fumar ou na presença de chamas.
- Ao utilizar oxigénio com este sistema, ligue o dispositivo antes de ligar o oxigénio. Desligue o oxigénio antes de desligar o dispositivo. Isto irá impedir a acumulação de oxigénio no dispositivo. **Explicação da advertência:** Quando o dispositivo não está a ser utilizado e o fluxo de oxigénio permanece ligado, o oxigénio administrado através da tubagem pode acumular-se na caixa do dispositivo. O oxigénio acumulado na caixa do dispositivo irá criar um risco de incêndio.
- Ao utilizar oxigénio com este sistema, deverá ser colocada uma Válvula de pressão da Philips Respironics em linha com o circuito do paciente, entre o dispositivo e a fonte de oxigénio. A válvula de pressão ajuda a impedir a reserva de oxigénio do circuito do paciente para o dispositivo, quando a unidade estiver desligada. A não utilização da válvula de pressão pode resultar em perigo de incêndio.
- Não ligue o dispositivo a uma fonte de oxigénio de pressão não regulada ou elevada.
- Não utilize o dispositivo na presença de mistura anestésica inflamável em combinação com oxigénio ou ar ou na presença de óxido nítrico.
- Não utilize o dispositivo próximo de uma fonte de vapores tóxicos ou nocivos.
- Não utilize o dispositivo sob luz solar direta ou próximo de um aparelho de aquecimento porque estas condições podem aumentar a temperatura do ar que sai do dispositivo.
- Contacte o seu profissional de cuidados médicos se os sintomas de apneia do sono reaparecerem.
- Se notar alguma alteração sem explicação no desempenho deste dispositivo, se estiver a fazer sons involuntários ou desagradáveis, se tiver caído ou for mal manuseado, se for vertida água para dentro da caixa ou se a caixa se partir, desligue o cabo de alimentação e interrompa a utilização. Contacte o fornecedor de cuidados médicos domiciliários.
- Quaisquer reparações e ajustes apenas deverão ser efetuados por pessoal da assistência técnica autorizado da Philips Respironics. A assistência técnica não autorizada pode causar lesões, invalidar a garantia ou resultar em danos dispendiosos.
- Não utilize quaisquer acessórios, peças amovíveis e materiais não recomendados pela Philips Respironics. As peças ou acessórios incompatíveis podem causar um desempenho defeituoso.
- Utilize apenas cabos e acessórios aprovados. A utilização inadequada pode afetar o desempenho de CEM e deve ser evitada.
- A Health Industry Manufacturers Association (Associação de Fabricantes da Indústria da Saúde) recomenda que se mantenha uma separação mínima de 15 cm entre um telefone sem fios e um pacemaker para evitar a potencial interferência com este. A este respeito, a comunicação por *Bluetooth* integrada no sistema DreamStation deve ser considerada um telefone sem fios.
- Utilize apenas os cabos de alimentação fornecidos pela Philips Respironics para este dispositivo. A utilização de cabos de alimentação não fornecidos pela Philips Respironics pode causar um sobreaquecimento ou danos no dispositivo e poderá resultar no aumento das emissões ou na diminuição da imunidade dos equipamentos ou do sistema.
- O dispositivo não deve ser utilizado empilhado ou próximo de outros dispositivos não aprovados.
- Não puxe nem alargue a tubagem. Tal poderá resultar em fugas no circuito.

- Inspeccione a tubagem para verificar a existência de danos ou desgaste. Elimine e substitua a tubagem conforme necessário.
 - Inspeccione periodicamente os cabos elétricos e fios para verificar se existem danos ou sinais de desgaste. Interrompa a utilização e substitua se estiverem danificados.
 - Para evitar choques elétricos, desligue sempre o cabo de alimentação da tomada de parede antes de limpar o dispositivo. **NÃO** mergulhe o dispositivo em nenhum líquido.
 - Se o dispositivo for utilizado por múltiplas pessoas (como no caso de dispositivos de aluguer), deve ser instalado um filtro bacteriano do fluxo principal, de baixa resistência, em linha entre o dispositivo e a tubagem do circuito para impedir a contaminação.
 - Certifique-se de que direciona o cabo de alimentação para a tomada de forma a impedir que alguém tropece no cabo ou que este interfira com as cadeiras ou outro mobiliário.
 - Este dispositivo é ativado quando o cabo de alimentação é ligado.
 - Para que o humidificador funcione de forma segura, tem de estar sempre posicionado abaixo da ligação do circuito de respiração da máscara. O humidificador tem de estar nivelado para funcionar corretamente.
- Nota:** Consulte a secção “Garantia limitada” deste manual para obter informações sobre a cobertura da garantia.

Precauções

Uma precaução indica a possibilidade de danos no dispositivo.

- Os equipamentos médicos elétricos precisam de precauções especiais relativamente à CEM e devem ser instalados de acordo com as informações de CEM. Contacte o seu fornecedor de cuidados médicos domiciliários relativamente a informações de CEM na instalação.
- Os equipamentos móveis de comunicações por radiofrequência podem afetar equipamentos médicos elétricos.
- Não se deve tocar nos pinos de conectores marcados com o símbolo de advertência de ESD e as ligações devem ser feitas de acordo com precauções especiais. Os procedimentos de segurança incluem métodos para prevenir a formação de carga eletrostática (por ex., ar condicionado, sistemas de humedificação, coberturas para chão condutoras, vestuário não sintético), descarga do próprio corpo para a estrutura do equipamento ou sistema ou para a terra. Recomenda-se que todos os indivíduos que lidem com este dispositivo compreendam estes procedimentos de segurança, no mínimo, como parte da sua formação.
- Antes de utilizar o dispositivo, certifique-se de que a tampa de acesso ao filtro/cartão SD e a porta de acesso ao modem estão fechadas sempre que algum dos acessórios, como o módulo de ligação ou o modem, não estiver instalado. Consulte as instruções fornecidas com o acessório.
- A condensação pode danificar o dispositivo. Se este dispositivo tiver sido exposto a temperaturas muito quentes ou muito frias, deixe que se ajuste à temperatura ambiente (temperatura de funcionamento) antes de iniciar a terapia. Não utilize o dispositivo fora do intervalo de temperatura de funcionamento indicado nas Especificações.
- Não utilize extensões com este dispositivo.
- Certifique-se de que a área dos filtros, na parte lateral do dispositivo, não está bloqueada por roupas de cama, cortinados ou outros artigos. O ar tem de fluir livremente em redor do dispositivo para que o sistema funcione de forma adequada.
- Não coloque o dispositivo diretamente sobre alcatifa, tecido ou outros materiais inflamáveis.
- Não coloque o dispositivo dentro ou sobre qualquer recipiente que possa recolher ou conter água.
- Para um funcionamento correto, é necessário que esteja devidamente instalado um filtro contra pólen azul da Philips Respironics.
- O fumo de tabaco pode resultar na acumulação de alcatrão no dispositivo que, por sua vez, pode resultar em avaria do dispositivo.
- Filtros de entrada obstruídos podem provocar temperaturas de funcionamento elevadas que podem afetar o desempenho do dispositivo. Examine regularmente os filtros de entrada, conforme necessário, para verificar a integridade e a acumulação de detritos.
- Nunca instale um filtro húmido no dispositivo. Deverá garantir tempo de secagem suficiente para o filtro lavado.
- Certifique-se sempre de que o cabo de corrente contínua encaixa bem no dispositivo de terapia antes de utilizar. Contacte o seu fornecedor de cuidados médicos domiciliários ou a Philips Respironics para determinar se possui um cabo de CC adequado para o seu dispositivo de terapia específico.
- Quando é obtida corrente contínua a partir da bateria de um veículo, o dispositivo não deve ser utilizado enquanto o motor estiver a trabalhar. Poderão ocorrer danos no dispositivo.
- Utilize apenas um Cabo de corrente contínua e o Cabo adaptador de bateria da Philips Respironics. A utilização de qualquer outro sistema poderá danificar o dispositivo.

Contraindicações













Ao avaliar os riscos e benefícios relativos de utilizar este equipamento, o médico deve compreender que este dispositivo pode administrar pressões de até 25 cm de H₂O. No caso de determinadas condições de avaria, é possível uma pressão máxima de 40 cm de H₂O. Estudos demonstraram que as seguintes condições pré-existentz podem contraindicar a utilização de terapia CPAP para alguns pacientes:

- Doença Pulmonar Bolhosa
- Pressão arterial patologicamente baixa
- Bypass das vias respiratórias superiores
- Pneumotórax
- Foi referido pneumocéfalo num paciente com utilização de pressão positiva contínua nas vias respiratórias. Deve ter-se cuidado ao prescrever CPAP a pacientes suscetíveis, tais como pacientes com: fugas de líquido cefalorraquidiano (LCR), anomalias da placa cribiforme, história prévia de traumatismo craniano e/ou pneumocéfalo. (Chest 1989; 96:1425-1426)

A utilização de terapia de pressão positiva nas vias respiratórias pode estar contraindicada temporariamente se exibir sinais de sinusite ou infeção no ouvido médio. Este sistema não se destina a ser utilizado com pacientes que tenham sido submetidos a um bypass das vias respiratórias superiores. Contacte o seu profissional de cuidados médicos se tiver questões sobre a sua terapia.

Legenda dos símbolos

Os símbolos que se seguem podem aparecer no dispositivo, na fonte de alimentação e nos acessórios:

Símbolo	Definição	Símbolo	Definição
	Consulte as instruções de utilização que acompanham o dispositivo.		Para utilização num avião. Conforme a norma RTCA/DO-160G secção 21, categoria M.
	Alimentação CA		Recolha separada para equipamentos elétricos e eletrónicos de acordo com a Diretiva da CE 2012/19/UE.
	Alimentação CC		Símbolo Bluetooth®
IP22	Equipamento à prova de gotejamento		Este dispositivo contém um transmissor de RF.
	Atenção, consultar os documentos anexos.	SpO₂	Ligação do oxímetro
	Símbolo de aviso ESD		Ligação de série
	Classe II (isolamento duplo)		Evitar radiação ultravioleta
	Peça aplicada de tipo BF		Não desmontar.
	Apenas para utilização no interior.		

Conteúdo do sistema

O seu sistema DreamStation pode incluir os seguintes artigos:

- Dispositivo
- Manual do utilizador
- Mala de transporte
- Cabo de alimentação
- Fonte de alimentação ([REF 1118499](#))
- Cartão SD
- Tubagem flexível
- Filtro contra pólen azul reutilizável
- Filtro ultrafino azul claro descartável (opcional)
- Humidificador (opcional)

Nota: Se algum destes artigos estiver em falta, contacte o seu fornecedor de cuidados médicos domiciliários.

Como contactar a Philips Respironics

Caso tenha problemas com este equipamento ou necessite de assistência aquando da configuração, utilização ou manutenção do dispositivo ou dos respetivos acessórios, contacte o seu fornecedor de cuidados médicos domiciliários. Se precisar de contactar a Philips Respironics diretamente, contacte o departamento de Apoio ao Cliente da Philips Respironics através do telefone +1-724-387-4000 ou +49 8152 93060. Também pode utilizar os seguintes endereços:

Respironics, Inc.
1001 Murry Ridge Lane
Murrysville, PA 15668, EUA

Respironics Deutschland
Gewerbestrasse 17
82211 Herrsching, Alemanha

Visão geral do sistema

O dispositivo de terapia DreamStation foi concebido para o tratamento de apneia obstrutiva do sono (SAOS).



O DreamStation BiPAP Pro pode ser configurado como um dispositivo de nível duplo, administrando dois níveis de pressão positiva diferentes: IPAP (pressão inspiratória positiva nas vias respiratórias) e EPAP (pressão expiratória positiva nas vias respiratórias). O sistema DreamStation BiPAP Auto também pode ser configurado como um dispositivo automático de dois níveis. Ambos os sistemas BiPAP podem ser também configurados como um dispositivo CPAP (pressão positiva contínua nas vias respiratórias). O seu fornecedor de cuidados domiciliários escolherá as definições de pressão adequadas para si.

Quando o dispositivo lhe for prescrito, disponibilizará várias funcionalidades que ajudam a tornar a sua terapia mais confortável. A função de rampa permite-lhe baixar a pressão quando estiver a tentar adormecer. A pressão do ar irá aumentar gradualmente até que a pressão prescrita seja atingida. Adicionalmente, a funcionalidade de conforto Flex providencia o alívio da pressão quando expira durante a terapia.

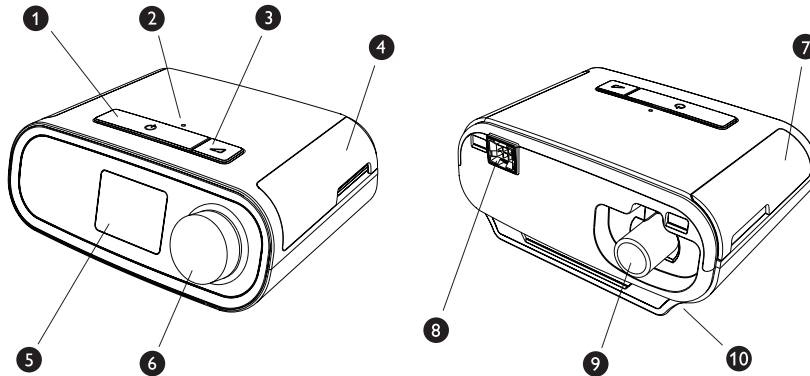
Também estão disponíveis vários acessórios para utilização com o seu dispositivo. Contacte o seu fornecedor de cuidados médicos domiciliários para adquirir quaisquer acessórios não incluídos no seu sistema.



Esta figura ilustra algumas das funcionalidades do dispositivo, descritas na tabela seguinte.

N.º	Funcionalidade do dispositivo	Descrição
1	Botão de Terapia Ligada/Desligada 	Inicia e para o fluxo de ar para a terapia Se o botão LED de Terapia Ligada/Desligada estiver intermitente, poderá ter uma mensagem pendente. Prima ou rode o botão para apresentar a mensagem..
2	Sensor de luz ambiente	Deteta os níveis de luz na divisão e ajusta o brilho do ecrã de visualização.
3	Botão Rampa 	Ativa a função de rampa durante a terapia.
4	Porta de acesso ao cartão SD e ao filtro	Esta porta abre-se para permitir o acesso ao cartão SD e à área do filtro.
5	Ecrã do visor	Trata-se da interface de utilizador do dispositivo de terapia.
6	Botão de controlo	Rode o botão para percorrer as opções no ecrã. Carregue no botão para escolher uma opção.
7	Porta de acesso aos acessórios	Esta porta abre-se para permitir o acesso aos acessórios (opcionais).
8	Conector do humidificador	O humidificador liga-se à parte posterior do dispositivo de terapia. O conector de pinos do humidificador é encaixado aqui.
9	Porta de saída de ar	Ligue a tubagem aqui.
10	Entrada de alimentação	Ligue o cabo de alimentação aqui.

Instalar/substituir os filtros de ar

Precaução: Para um funcionamento correto, é necessário que esteja devidamente instalado um filtro contra pólen azul da Philips Respironics.

O dispositivo utiliza um filtro de pólen azul reutilizável, que pode ser lavado, e um filtro ultrafino azul claro descartável. O filtro azul reutilizável filtra as poeiras domésticas normais e pólenes, enquanto o filtro ultrafino azul claro proporciona uma filtragem mais completa de partículas muito finas. O filtro azul reutilizável tem de estar sempre colocado quando o dispositivo estiver a funcionar. O filtro ultrafino é recomendado para indivíduos sensíveis ao fumo do tabaco ou a outras partículas pequenas.

O filtro azul reutilizável é fornecido com o dispositivo. Também pode ser incluído um filtro ultrafino azul claro descartável. Se o filtro não estiver já instalado no momento em que recebe o seu dispositivo, terá de instalar pelo menos o filtro reutilizável antes de utilizar o dispositivo.

Este dispositivo apresenta um lembrete automático para verificação dos filtros. A cada 30 dias, o dispositivo apresenta uma mensagem a lembrar o utilizador que deve verificar os filtros e substituí-los conforme indicado.

Nota: Esta mensagem é apenas um lembrete. O dispositivo não deteta o desempenho dos filtros nem reconhece quando um filtro foi lavado ou substituído.

1. Levante a porta de acesso aos filtros para a abrir. Em caso de substituição, remova o conjunto de filtros antigo.

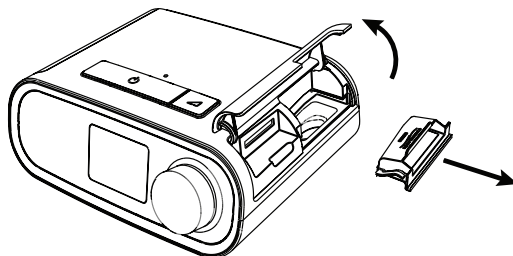

2. Se aplicável, coloque um filtro de pólen azul seco e reutilizável (1) em cima de um novo filtro ultrafino azul claro descartável opcional (2) e encaixe-os firmemente um no outro.

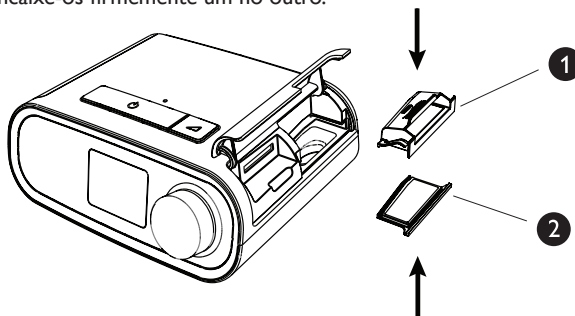

3. Coloque o novo conjunto de filtros novamente no interior do dispositivo de terapia. Feche a porta.

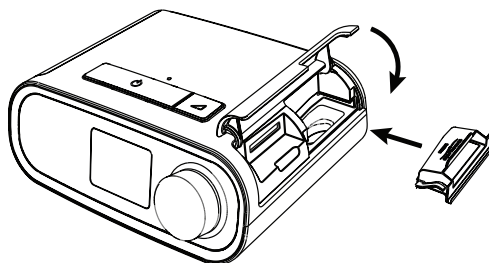

Onde posicionar o dispositivo

Coloque o dispositivo sobre uma plataforma plana, firme, num local de fácil alcance e a um nível mais baixo em relação à sua posição de dormir. Certifique-se de que o dispositivo está afastado de quaisquer equipamentos de aquecimento ou arrefecimento (por exemplo, ventiladores, radiadores e aparelhos de ar condicionado).

Nota: Aquando do posicionamento do dispositivo, certifique-se de que o cabo de alimentação está acessível, uma vez que remover a alimentação é a única forma de desligar o dispositivo.

Precaução: Certifique-se de que a área dos filtros, na parte lateral do dispositivo, não está bloqueada por roupas de cama, cortinados ou outros artigos. O ar tem de fluir livremente em redor do dispositivo para que o sistema funcione de forma adequada.

Precaução: Não coloque o dispositivo diretamente sobre alcatifa, tecido ou outros materiais inflamáveis.

Precaução: Não coloque o dispositivo dentro ou sobre qualquer recipiente que possa recolher ou conter água.

Fornecer alimentação CA ao dispositivo

Execute os seguintes passos para pôr o dispositivo a funcionar com alimentação CA:

1. Ligue a extremidade da ficha do cabo de corrente alternada (incluído) na fonte de alimentação (também incluída).
2. Insira a extremidade com os bornes do cabo de corrente alternada numa tomada elétrica que não seja controlada por interruptor na parede.

Nota: É aqui mostrado um exemplo. A tomada elétrica local e o cabo de alimentação podem variar.

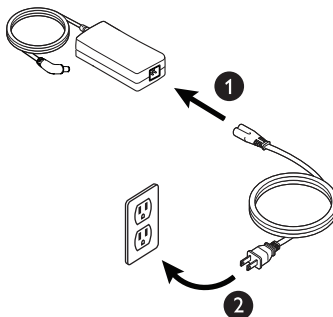

3. Ligue a ficha do cabo de alimentação à entrada de alimentação na parte lateral do dispositivo.

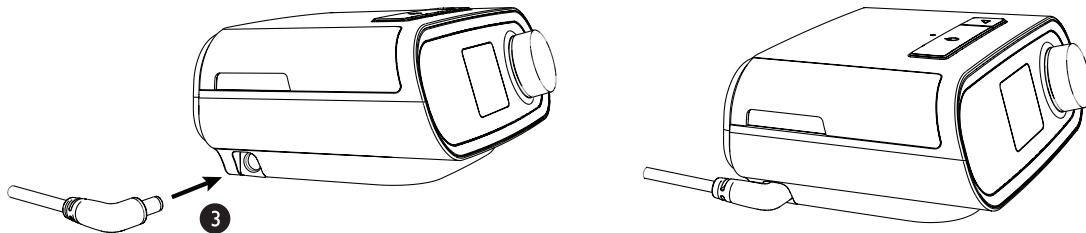

4. Certifique-se de que a ficha na parte lateral do dispositivo, na fonte de alimentação, e na tomada elétrica está corretamente inserida. Isto irá ajudar a garantir uma ligação elétrica segura e fiável.

Nota: se o ícone de Verificar Alimentação que se segue surgir no ecrã, repita o passo 4.



Importante: Para retirar a corrente alternada, desligue o cabo de alimentação da tomada elétrica.

Advertência: Inspeccione periodicamente os cabos elétricos e fios para verificar se existem danos ou sinais de desgaste. Interrompa a utilização e substitua se estiverem danificados.

Precaução: Não utilize extensões com este dispositivo.

Ligar o circuito de respiração

Para utilizar o sistema, precisará dos seguintes acessórios de modo a montar o circuito de respiração recomendado:

- Interface da Philips Respironics (máscara nasal ou máscara facial completa) com porta de exalação integrada ou interface da Philips Respironics com um dispositivo de exalação separado (como o Whisper Swivel II)
- Tubagem flexível da Philips Respironics, 1,83 m
- Ligaç o   cabea da Philips Respironics (para a m scara)

Para ligar o circuito de respira o ao dispositivo, execute os seguintes passos:

1. Ligue a tubagem flex vel   sa da de ar na parte posterior do dispositivo de terapia. Alinhe o conector (1) na parte superior do tubo aquecido com a parte superior da porta de sa da de ar na parte posterior do dispositivo.

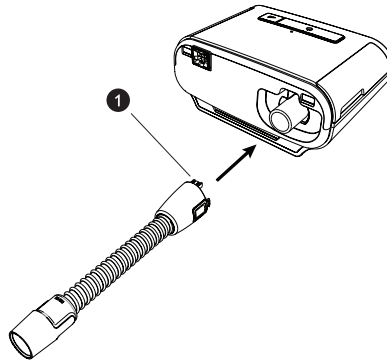

2. Pressione o tubo no lugar sobre a porta da sa da de ar at  as patilhas na parte lateral do tubo se encaixarem nas ranhuras laterais da porta de sa da.

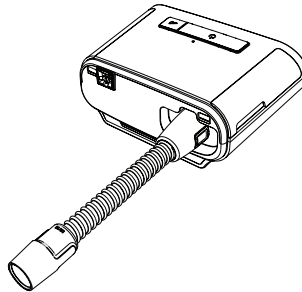

Nota: Se utilizar um tubo padr o (n o apresentado) em vez de um tubo aquecido, deslize simplesmente o tubo sobre a porta de sa da de ar no dispositivo de terapia.

Nota: Se estiver a utilizar a tubagem de 12 mm opcional,   necess rio um adaptador para efetuar a liga o ao dispositivo de terapia.

Nota: Se necess rio, ligue um filtro bacteriano   sa da de ar do dispositivo e, em seguida, ligue a tubagem flex vel   sa da do filtro bacteriano. Ao utilizar o filtro antibacteriano, o desempenho do dispositivo poder  ser afetado. Contudo, o dispositivo ir  permanecer operativo e a administrar terapia.

3. Ligue a tubagem   m scara. Para uma coloca o e posicionamento adequados, consulte as instru es fornecidas com a m scara.

Advert ncia: N o puxe nem alargue a tubagem. Tal poder  resultar em fugas no circuito.

Advert ncia: Inspeccione a tubagem para verificar a exist ncia de danos ou desgaste. Elimine e substitua a tubagem conforme necess rio.

4. Encaixe a liga o   cabea na m scara, se necess rio. Consulte as instru es que vieram com a sua liga o   cabea.

Advert ncia: Se estiver a utilizar uma m scara facial completa (uma m scara que cobre a boca e o nariz), esta dever  estar equipada com uma v lvula de seguran a (reten o).

Advert ncia: Se o dispositivo for utilizado por m ltiplas pessoas (como no caso de dispositivos de aluguer), deve ser instalado um filtro bacteriano do fluxo principal, de baixa resist ncia, em linha entre o dispositivo e a tubagem do circuito para impedir a contamina o.



Navegação pelos ecrãs do dispositivo



A interface de utilizador (IU) neste dispositivo permite-lhe ajustar as definições do dispositivo e visualizar as informações sobre a sua terapia. A IU é composta pelo ecrã de visualização e pelo botão de controlo. Rode o botão de controlo em ambas as direções para percorrer as opções de menu no ecrã de visualização.

Nota: O visor não é um ecrã tátil. Deverá utilizar o botão de controlo para navegar pelo menu do dispositivo.

Para ajustar uma definição:

1. Rode o botão de controlo para a opção de menu pretendida.
2. Prima o botão de controlo para selecionar a definição.
3. Rode o botão de controlo para alterar a definição.
4. Prima novamente o botão de controlo para guardar a alteração.

Nota: O ícone de rotação do botão  em qualquer ecrã indica que deve rodar o botão para realizar uma ação. O ícone para clicar no botão  em qualquer ecrã indica que deve pressionar o botão para realizar uma ação.

Nota: Pressionar o botão quando a seta para baixo  é apresentada num ecrã encaminha-o para um submenu com opções de menu adicionais. Pressionar o botão quando a seta para cima  é apresentada num submenu permite-lhe regressar ao menu principal.

Nota: Os ecrãs apresentados ao longo deste manual destinam-se apenas a ser utilizados como referência. Os ecrãs reais podem variar com base no modelo do dispositivo e nas definições do fornecedor.

Iniciar o dispositivo

1. Certifique-se de que o dispositivo está ligado à rede elétrica. O primeiro ecrã a apresentar será o do logótipo da Philips Respironics, seguido pelo ecrã que mostra o modelo do dispositivo e, em seguida, pelo ecrã Inicial.

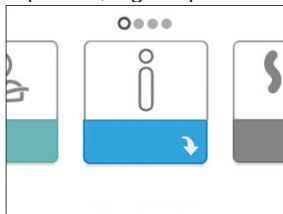

Ecrã Inicial

Quando ligar o dispositivo pela primeira vez, poderá ser apresentada uma mensagem de contexto a solicitar ao utilizador que configure a hora no dispositivo. A predefinição é Hora Média de Greenwich, mas, se solicitado, poderá ajustar a hora em incrementos de 30 minutos para corresponder ao seu fuso horário local. Se optar por ignorar esta definição inicial, a hora pode sempre ser ajustada no menu “My Setup” (A minha configuração).

Nota: Esta definição da hora não é apresentada como uma função de relógio no dispositivo. Esta definição é apenas utilizada para alinhar os seus dados da terapia para os relatórios de dados do fornecedor.

2. Ponha a sua máscara. Consulte as instruções fornecidas com a máscara.
3. Prima o botão de Terapia () na parte superior do dispositivo para ligar o fluxo de ar e iniciar a terapia. A pressão atualmente administrada será apresentada no ecrã.
4. Certifique-se de que não existem fugas de ar da máscara. Se necessário, ajuste a máscara e o dispositivo de fixação à cabeça até a fuga de ar parar. Consulte as instruções fornecidas com a sua máscara para obter mais informações.

Nota: Uma pequena quantidade de fuga da máscara é normal e aceitável. Corrija grandes fugas da máscara ou irritação ocular provocada por uma fuga de ar logo que possível.

5. Se estiver a utilizar o dispositivo numa cama com cabeceira, tente colocar a tubagem sobre a cabeceira. Deste modo, poderá reduzir a tensão sobre a máscara.
6. Prima novamente o botão de Terapia para desligar a terapia.

Nota: Durante a terapia, se ocorrer uma falha de energia elétrica (ou seja, perda de energia), o dispositivo regressa ao ecrã Inicial assim que a alimentação for restaurada. Poderá retomar a terapia conforme necessário.

Navegação pelos menus (Terapia ATIVADA) e definições de humidificação opcional

Enquanto o dispositivo está a administrar terapia, é possível ajustar as definições Temperatura do tubo ou Humidificador. Rode o botão de controlo para selecionar uma das opções. Prima e rode o botão para alterar a definição.

Nota: Se estiver a utilizar o humidificador sem o tubo aquecido, rode simplesmente o botão de controlo para alterar a definição Humidificador.



Ecrã Pressão de terapia

N.º	Funcionalidade	Descrição
1	Pressão de terapia	Apresenta a pressão atualmente administrada.
2	Definição ajustável da temperatura do tubo	Pode alterar esta definição de 0 a 5. Esta definição é apresentada apenas quando está ligado o tubo aquecido opcional.
3	Definição de humidificador ajustável	Pode alterar esta definição de 0 a 5. Esta definição é apresentada apenas quando está ligado um humidificador.
4	Funções ativadas	Dependendo da configuração, algumas funções de terapia ativadas serão apresentadas aqui.

Função de rampa

O dispositivo está equipado com uma funcionalidade de “Aumento em rampa” opcional que o seu fornecedor de cuidados domiciliários pode ativar ou desativar. Esta funcionalidade reduz a pressão do ar quando estiver a tentar adormecer e, em seguida, aumenta gradualmente (em rampa) a pressão até a sua definição da prescrição ser atingida, permitindo que adormeça mais confortavelmente.

Se a funcionalidade “Aumento em rampa” estiver ativa no seu dispositivo, depois de ligar o fluxo de ar, prima o botão Rampa () no topo do dispositivo. Pode utilizar o botão Rampa as vezes que quiser durante a noite.

Ao clicar no botão Rampa, o ecrã de Terapia altera-se para refletir a pressão de rampa e o círculo verde refletirá o aumento gradual da pressão.

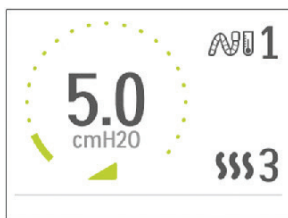

Ecrã Pressão em rampa

O seu dispositivo possui dois modos de rampa. O seu fornecedor irá selecionar o modo que melhor se adequar ao seu caso. O modo de rampa padrão aumenta a pressão a uma velocidade constante. Alternativamente, o modo SmartRamp mantém uma pressão inferior constante até o dispositivo detetar a necessidade de uma pressão superior.

Navegação pelos menus (Terapia DESLIGADA)

A partir do ecrã Inicial, pode percorrer os menus que se seguem. Apenas serão apresentados os menus disponíveis e ativados no seu dispositivo.

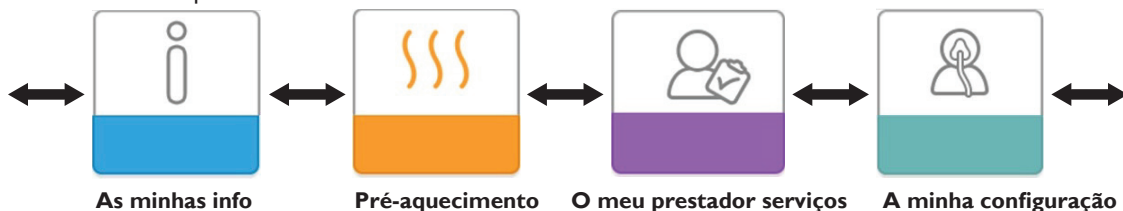

As minhas info.: Este menu apresenta estatísticas resumidas da utilização da sua terapia.

Pré-aquecimento (se disponível): Esta função permite-lhe aquecer o humidificador durante 30 minutos antes de iniciar uma sessão de terapia.



O meu prestador serviços: Este menu contém informações que poderão ser solicitadas pelo seu prestador de serviços para que este lhe possa prestar uma melhor assistência ao telefone.

A minha configuração: Este menu contém definições de conforto que pode ajustar conforme necessário.

As minhas info.:



Ao seleccionar As minhas info., poderá visualizar os ecrãs que se seguem. Estes ecrãs só serão apresentados se estiverem disponíveis e ativados no seu dispositivo. O utilizador não pode alterar as definições no menu Info. Estes ecrãs destinam-se apenas a servir de referência. O seu prestador de cuidados médicos domiciliários poderá pedir-lhe periodicamente estas informações.

Ícone	Texto	Descrição
	Horas tratamento	Este ecrã apresenta o tempo em que o utilizador está efetivamente a receber terapia do dispositivo no último intervalo de tempo correspondente a 1 dia. Apresenta igualmente o tempo médio durante o qual o paciente está efetivamente a receber terapia ao longo dos últimos 7 dias e 30 dias.
AHI	IAH	Este ecrã apresenta o valor dos índices de apneia/hipopneia noturna (IAH) para o último intervalo de tempo correspondente a 1 dia. Apresenta igualmente a média destes valores IAH noturnos individuais ao longo de um intervalo de tempo de 7 dias e 30 dias. Este ecrã só é apresentado se o seu fornecedor de cuidados domiciliários o tiver ativado.
	Ajuste da máscara	Apresenta o valor "100% menos fuga grande". Fuga grande é a percentagem de tempo durante o qual a fuga da máscara era tão elevada que impedia o dispositivo de identificar eventos respiratórios com precisão estatística. Apresenta o valor para o último intervalo de tempo correspondente a 1 dia, bem como os valores para os últimos 7 dias e 30 dias. Este ecrã só é apresentado se o seu fornecedor de cuidados domiciliários o tiver ativado.
Periodic Breathing	Respiração periódica	Apresenta a percentagem de tempo durante o qual o utilizador apresentou uma respiração periódica. Apresenta o valor para o último intervalo de tempo correspondente a 1 dia, bem como os valores para os últimos 7 dias e 30 dias. Se observar um grande aumento no tempo percentual da respiração periódica aqui indicado, contacte o seu prestador de cuidados domiciliários para obter assistência. Este ecrã só é apresentado se o seu fornecedor de cuidados domiciliários o tiver ativado.

Ícone	Texto	Descrição
IPAP: 90% Pressure	IPAP: Pressão a 90%	Apresenta o valor da pressão de inalação a 90% para o último intervalo de tempo correspondente a 1 dia, bem como os valores médios para os últimos 7 dias e 30 dias. Disponível no modelo BiPAP Auto.
EPAP: 90% Pressure	EPAP: Pressão a 90%	Apresenta o valor da pressão de exalação a 90% para o último intervalo de tempo correspondente a 1 dia, bem como os valores médios para os últimos 7 dias e 30 dias. Disponível no modelo BiPAP Auto.

Pré-aquecimento:



Ecrã de pré-aquecimento ligado

Ecrã de pré-aquecimento desligado

Nota: O menu Pré-aquecimento só será apresentado se estiver disponível no seu dispositivo.



Quando utilizar um humidificador, o dispositivo pode agora pré-aquecer o reservatório de água durante até 30 minutos antes de iniciar a terapia.



De modo a ativar o modo de pré-aquecimento, é necessário que o insuflador esteja desligado e esteja ligado a um humidificador. Ao selecionar Pré-aquecimento, poderá rodar o botão de controlo para selecionar entre ligado ou deslig. Prima novamente o botão de controlo para efetuar a seleção. Durante os 30 minutos de pré-aquecimento, ainda poderá continuar a usar o botão de controlo para selecionar outras opções do menu no ecrã Inicial.

O meu prestador serviços:



Ao selecionar O meu prestador serviços, poderá visualizar os ecrãs que se seguem. Estes ecrãs só serão apresentados se estiverem disponíveis e ativados no seu dispositivo. O utilizador não pode alterar as definições no menu Prestador de serviços. Estes ecrãs destinam-se apenas a servir de referência. O seu prestador de cuidados médicos domiciliários poderá pedir-lhe periodicamente estas informações.





Ícone	Texto	Descrição
	Informações do dispositivo	Este ecrã apresenta as informações do dispositivo de terapia: número de série, modelo e versão de software.
	Informações de contacto do prestador de serviços	Este ecrã irá apresentar as informações de contacto do prestador de serviços se as informações tiverem sido carregadas para o seu dispositivo.
	Por telefone	Este ecrã apresenta o número total de horas de terapia do dispositivo, o número total de horas do insuflador; o número total de dias em que as sessões duraram mais de 4 horas e um número de verificação de conformidade utilizado pelo seu prestador de cuidados domiciliários para validar que os dados fornecidos são os dados retirados deste ecrã.











Ícone	Texto	Descrição
	Carregar	Permite ao utilizador iniciar uma chamada através do modem quando está instalado um modem celular ou um acessório Wi-Fi opcional. A força do sinal é indicada na parte superior deste ecrã. Uma vez concluído o carregamento do modem, o ecrã irá apresentar uma marca de verificação verde com o texto Concluído para indicar um carregamento bem-sucedido ou um X vermelho com o texto Falhou para indicar um carregamento sem êxito. Se o carregamento falhar, inicie um novo carregamento ou contacte o seu prestador de cuidados domiciliários se o problema persistir. Este ecrã encontra-se bloqueado se o modem estiver desligado.
	Verificação de desempenho	O seu dispositivo está equipado com uma ferramenta de autodiagnóstico designada por Verificação de desempenho. Esta ferramenta pode avaliar o seu dispositivo para verificar determinados erros. Permite-lhe igualmente partilhar definições chave do dispositivo com o seu prestador de cuidados domiciliários. Utilize a ferramenta Verificação de desempenho quando instruído para tal pelo seu prestador de cuidados domiciliários. Após a análise, o ecrã apresenta uma marca de verificação verde se não for detetado nenhum problema. Se o dispositivo apresentar um "X" vermelho, contacte o seu prestador de cuidados domiciliários para obter assistência.

A minha configuração:



Ao seleccionar A minha configuração, poderá visualizar os ecrãs que se seguem. Estes ecrãs só serão apresentados se estiverem disponíveis e ativados no seu dispositivo. Pode alterar as definições no menu Configuração.

Ícone	Texto	Descrição
	Rampa	Apresenta a pressão inicial do "Aumento em rampa". Pode aumentar ou diminuir a pressão inicial do "Aumento em rampa" em incrementos de 0,5 cm de H ₂ O.
	Dur: "aumento rampa"	Quando define a Dur: "aumento rampa", o dispositivo aumenta a pressão a partir do valor definido no ecrã Rampa para a definição da pressão de terapia ao longo do tempo aqui especificado.
FLEX	Flex	Permite-lhe ajustar o nível de alívio da pressão de ar que sente quando exala durante a terapia. O seu prestador de cuidados domiciliários pode ativar ou desativar esta função. Quando o seu fornecedor ativar a funcionalidade Flex, já estará definido no seu dispositivo um nível para si. Pode aumentar ou diminuir a definição de 1 a 3. A definição de "1" reduz um pouco a pressão, enquanto números maiores fornecem uma maior redução. Nota: Se for apresentado um ícone de cadeado  neste ecrã, tal indica que o seu prestador de cuidados bloqueou esta definição e que não é possível alterá-la.
	Tempo aumento	Este é o tempo que o dispositivo demora a mudar de EPAP para IPAP. Este ecrã permite ajustar o tempo de aumento para que encontre a definição desejada.

Ícone	Texto	Descrição
	Humidificação	Apresenta o modo Humidificação que está a ser utilizado. Pode selecionar entre humidificação Fixa ou Adaptativo. Se estiver a utilizar um tubo aquecido, o dispositivo irá alternar automaticamente para o modo Humidificação da tubagem aquecida. Um símbolo de bloqueio será apresentado junto à definição de modo a indicar que não é possível alterar este modo enquanto um tubo aquecido estiver encaixado no dispositivo. No entanto, é ainda possível ajustar as definições de temperatura do tubo e da placa aquecedora no ecrã de Terapia do dispositivo conforme normalmente.
	Tipo de máscara	Esta definição permite ajustar o nível de alívio da pressão do ar com base na máscara da Philips Respironics específica. Cada máscara da Philips Respironics pode ter uma definição de controlo da resistência “ System One ”. Contacte o seu fornecedor de cuidados domiciliários se não conseguir encontrar esta definição de resistência para a sua máscara. Nota: Se for apresentado um ícone de cadeado  neste ecrã, tal indica que o seu prestador de cuidados bloqueou esta definição e que não é possível alterá-la.
	Tipo de tubagem	Esta definição permite selecionar o diâmetro de tubagem correto que vai utilizar com o dispositivo. Pode escolher (22) para a tubagem da Philips Respironics de 22 mm, (15) para a tubagem da Philips Respironics de 15 mm ou (12) para a tubagem da Philips Respironics de 12 mm opcional. Quando utilizar a tubagem aquecida, o dispositivo muda automaticamente esta definição para o tipo de tubagem adequado (15H) e não poderá alterá-la. Nota: A tubagem é identificada na braçadeira com o símbolo de identificação de tubagem: “12”, “15” ou “15H”. A tubagem de 22 mm não contém qualquer símbolo. Nota: Se for apresentado um ícone de cadeado  neste ecrã, tal indica que o seu prestador de cuidados bloqueou esta definição e que não é possível alterá-la.
	Idioma	Esta funcionalidade permite-lhe escolher o idioma em que pretende visualizar a interface. Pode selecionar uma das seguintes opções: inglês, alemão, espanhol, francês, italiano, português, português do Brasil, dinamarquês, neerlandês, finlandês, norueguês, sueco, checo ou polaco. Pode igualmente desativar o idioma (0), o que significa que o dispositivo mostrará apenas ícones de visualização na interface.
	Verificar ajuste da máscara	Esta funcionalidade permite-lhe verificar o ajuste da sua máscara antes de começar a terapia. Isto é feito medindo a quantidade de fuga.
	Modem	Permite-lhe desligar temporariamente o modem ou voltar a ligá-lo. Quando o modem está desligado, este é automaticamente ligado outra vez após 3 dias. Apresentado apenas quando o modem está instalado.
	Bluetooth	Permite-lhe ligar e desligar o Bluetooth. Adicionalmente, permite-lhe limpar o emparelhamento com um dispositivo Bluetooth compatível.
	Hora	Permite-lhe ajustar a hora. A predefinição é Hora média de Greenwich, mas poderá ajustar a hora em incrementos de 30 minutos para corresponder ao seu fuso horário local. Nota: Esta definição da hora não é apresentada como uma função de relógio no dispositivo. Esta definição é apenas utilizada para alinhar os seus dados da terapia para os relatórios de dados do fornecedor.

Tecnologia sem fios *Bluetooth*^{®*}

O seu dispositivo contém tecnologia sem fios *Bluetooth*, um dos métodos que lhe permite transferir os dados do seu dispositivo terapêutico com o DreamMapper*. O DreamMapper é um sistema móvel baseado na Web concebido para ajudar os pacientes com apneia obstrutiva do sono (SAOS) a otimizarem a sua experiência com a terapia do sono.

Emparelhar o seu dispositivo terapêutico com o seu dispositivo móvel ativado com *Bluetooth*

Nota: É possível emparelhar o seu dispositivo terapêutico com um dispositivo móvel a qualquer altura.

Nota: O emparelhamento funciona melhor quando o dispositivo terapêutico e o dispositivo móvel estão no mesmo local.

Nota: A versão atual do DreamMapper irá fornecer-lhe orientação ao longo destas instruções.

Nota: Depois de iniciar o emparelhamento, terá 30 segundos para concluir a configuração. Decorrido este tempo, o emparelhamento será automaticamente cancelado.

Siga os passos abaixo para emparelhar manualmente o dispositivo ao seu telemóvel ou tablet.

1. Com o dispositivo terapêutico ligado e o insuflador desligado, inicie a Configuração do *Bluetooth* na aplicação móvel DreamMapper.
2. Se tiver de efetuar uma seleção a partir de uma lista de dispositivos *Bluetooth* disponíveis, o dispositivo terapêutico aparecerá como “PR BT XXXX” (sendo que XXXX corresponderá aos últimos quatro algarismos do número de série indicado no seu dispositivo terapêutico).
3. Ser-lhe-á solicitado que confirme o emparelhamento através de um dos dois métodos que se seguem:

- **O dispositivo móvel poderá solicitar-lhe a introdução de um código PIN**

O ícone que se segue será apresentado no ecrã do dispositivo terapêutico com a mensagem “Emparelhar?”:



Rode o botão de controlo do dispositivo terapêutico para selecionar “sim” e prima o botão de controlo. O dispositivo terapêutico apresentará um PIN de 6 algarismos. Introduza este PIN no dispositivo móvel para concluir o emparelhamento.

- **O dispositivo móvel poderá solicitar-lhe a confirmação de um código PIN**

O ícone que se segue será apresentado no ecrã do dispositivo terapêutico com um PIN de 6 algarismos e a mensagem “Emparelhar?”:



Verifique se o PIN é o mesmo no dispositivo terapêutico e no dispositivo móvel. Se for o caso, rode o botão de controlo do dispositivo terapêutico para selecionar “sim” e prima o botão de controlo. Em seguida, aceite no dispositivo móvel para concluir o emparelhamento.

*A tecnologia sem fios Bluetooth e o DreamMapper não estão disponíveis em todos os mercados. Para mais informações, contacte o seu representante local da Philips Respironics.

Verificar ajuste da máscara

A função opcional de verificação do ajuste da máscara pode ser ativada ou desativada pelo seu prestador de cuidados domiciliários. Esta funcionalidade permite-lhe verificar o ajuste da sua máscara antes de começar a terapia. Isto é feito medindo a quantidade de fuga. Ponha a sua máscara. Consulte as instruções da máscara, se necessário. Navegue para o ecrã de verificação do ajuste da máscara em A minha configuração e prima o botão de controlo para iniciar a verificação. O dispositivo administrará uma pressão de teste enquanto decorre no ecrã a contagem decrescente de 40 segundos. Uma barra verde indica um bom ajuste, enquanto uma barra vermelha indica que é necessário melhorar o ajuste da máscara. Após o teste, iniciar-se-á a terapia normal e o ecrã apresentará uma marca de verificação verde ou um "X" vermelho. Uma marca de verificação verde indica que a fuga encontrada permite o desempenho ideal do dispositivo. O "X" vermelho indica que a fuga pode afetar o desempenho do dispositivo, embora este continue funcional e a administrar terapia.

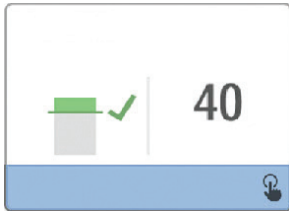

Ecrã de verificação do ajuste da máscara

Nota: Se optar por tentar melhorar o ajuste da máscara, poderá interromper a terapia, ajustar a máscara e voltar a executar a verificação do ajuste da máscara. Consulte nas instruções fornecidas com a sua máscara e dispositivo de fixação à cabeça o procedimento de ajuste correto.

Progresso do sono

O seu dispositivo fornece-lhe informações resumidas sobre a utilização da terapia sempre que a terapia é desligada. O ecrã apresenta o seu Resumo de três noites. Apresenta-lhe a utilização noturna das últimas 3 sessões de sono (medida em períodos de 24 horas, terminando ao meio-dia em cada dia). A sessão mais recente é apresentada na barra do lado direito, identificada com o número de horas que o utilizador dormiu. Uma barra verde indica que dormiu mais de 4 horas, uma barra amarela indica menos de 4 horas de utilização.

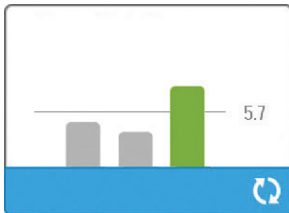

Ecrã de resumo de três noites

Compensação da altitude

Este dispositivo compensa automaticamente a altitude até 2286 metros. Não é necessário qualquer ajuste manual.





Alertas do dispositivo







Os alertas do dispositivo são mensagens de contexto apresentadas no ecrã da IU. Existem 5 tipos de alertas descritos em seguida:





- **Estado:** Estes alertas consistem apenas no ecrã de aviso.
- **Notificação:** Estes alertas consistem no ecrã de aviso e num LED de alimentação intermitente na parte superior do dispositivo.
- **Alerta 1:** Estes alertas consistem no ecrã de aviso, num LED de alimentação intermitente e num sinal sonoro quando o alerta é apresentado. Este alerta não ocorrerá durante a terapia.
- **Alerta 2:** Estes alertas consistem no ecrã de aviso, num LED de alimentação intermitente e num sinal sonoro quando o alerta é apresentado. Este alerta pode ocorrer durante a terapia.
- **Estado seguro:** Estes alertas consistem no ecrã de aviso, num LED de alimentação intermitente e num sinal sonoro repetitivo.





Nota: Os alertas de estado têm uma duração de 30 segundos e os respetivos ecrãs de contexto desaparecem automaticamente após este período. Todos os restantes alertas devem ser confirmados para que a mensagem desapareça.

Tabela de resumo de alertas: A tabela seguinte mostra um resumo dos alertas.

Alerta	Ícone	Tipo	Descrição	Causa possível	Ação
Atividade de dados: não remover o cartão SD.		Estado	Está em curso a leitura/ gravação do cartão SD.	N/A	Não é necessária qualquer medida.
Alteração aceite		Estado	Confirma a aceitação da alteração de prescrição ou a atualização do dispositivo.	N/A	Não é necessária qualquer medida.
Pressão inicial EZ incrementada para xx.x		Estado	Apresentado quando o modo de Início EZ se encontra ativado e o dispositivo está a aumentar a definição de pressão de terapia para a sessão seguinte.	N/A	Não é necessária qualquer medida.
Oximetria: Boa ligação (apenas ícone)	SpO₂ 	Estado	Apresentado no ecrã de terapia quando o insuflador está ligado e é detetada uma boa ligação durante 3 segundos. Surge no início da terapia. Este ecrã não será novamente apresentado se a sonda de dedo for removida e novamente aplicada, exceto se a terapia tiver sido parada e reiniciada.	N/A	Não é necessária qualquer medida.
Emparelhar? 123456 Sim/Não		Estado	Solicita ao utilizador que aceite ou decline o emparelhamento com um dispositivo Bluetooth compatível. Este dispositivo pode ser identificado pelos algarismos apresentados.	N/A	Rode o botão de controlo para aceitar o emparelhamento (Yes [Sim]) ou para declinar (No [Não]) e, em seguida, prima o botão de controlo para confirmar a seleção.

Alerta	Ícone	Tipo	Descrição	Causa possível	Ação
Cartão SD removido.		Notificação ou Alerta 2	Indica que o cartão SD foi removido do dispositivo de terapia e não foi reintroduzido antes do início da sessão de terapia atual.	O cartão SD não foi reintroduzido no dispositivo.	Reintroduza o cartão SD ou clique para limpar o alerta.
Oximetria: Estudo satisfatório (apenas ícone)		Notificação	Notifica o utilizador de que atingiu pelo menos 4 horas de terapia e de utilização da oximetria. Surge no fim da terapia.	N/A	Prima o botão de controlo para confirmar e limpar a mensagem.
Erro do cartão SD: remover e reintroduzir		Notificação	Detetado um erro no cartão SD	O dispositivo não consegue ler o cartão SD. Existe um problema com o cartão SD ou este foi ejetado durante uma atividade de registo ou o cartão foi introduzido incorretamente.	Remova o cartão SD e reintroduza-o. Se o alerta continuar, substitua-o por outro cartão ou contacte o seu prestador de cuidados domiciliários.
Cartão SD cheio.		Notificação	O cartão SD está cheio.	O cartão SD está cheio.	Remova o cartão SD e substitua-o por um novo cartão ou contacte o seu prestador de cuidados domiciliários para obter um novo cartão SD.
Mensagem para o paciente (Consultar a secção)		Notificação	Mensagem do prestador de cuidados domiciliários.	N/A	Prima o botão de controlo para confirmar e limpar a mensagem.
Alteração rejeitada		Alerta 1	Uma alteração de prescrição ou das definições foi rejeitada.	Alteração em falta ou incorreta.	Contacte o seu fornecedor.
Erro de humidificação. Contacte a Assistência Técnica se o problema persistir.		Estado	Erro do humidificador (apenas quando o humidificador está instalado)	Erro da placa aquecedora do humidificador ou o humidificador não está corretamente ligado ao dispositivo de terapia	Desligue o dispositivo e retire a ficha da alimentação. Desencaixe o humidificador, verifique visualmente se os contactos elétricos estão limpos e, em seguida, volte a ligar o humidificador e o cabo de alimentação. Se o alerta continuar, contacte o seu fornecedor.

Alerta	Ícone	Tipo	Descrição	Causa possível	Ação
Erro do tubo aquecido. Contacte a Assistência Técnica se o problema persistir.		Estado	Erro do tubo aquecido (apenas quando está presente um tubo aquecido)	O tubo aquecido pode estar sobreaquecido ou danificado.	Desligue o dispositivo. Desencaixe o tubo aquecido do humidificador; certifique-se de que o tubo não está tapado nem obstruído e, em seguida, volte a instalar o tubo no humidificador. Se o alerta continuar, contacte o seu fornecedor.
A fonte de alimentação ligada não suporta humidificação.		Alerta 2	Indica que a fonte de alimentação ligada não suporta humidificação ou um tubo aquecido.	Fonte de alimentação incorreta.	Substitua a fonte de alimentação atual por uma fonte de alimentação DreamStation da Philips Respironics que seja capaz de suportar a humidificação. Alternativamente, utilize o dispositivo de terapia sem humidificador.
Necessária assistência		Estado seguro	Indica um erro que coloca o dispositivo no “Estado seguro”. Isto permite manter a alimentação ligada, mas o fluxo de ar é desligado.	Erro do dispositivo.	Prima o botão de controlo para silenciar o alerta. Desligue o dispositivo da alimentação. Volte a ligar o cabo de alimentação para restaurar a energia elétrica. Se o alerta continuar, contacte o seu fornecedor de cuidados domiciliários.
Verificar Alimentação		Notificação	Indica que está ligada uma fonte de alimentação incompatível.	Fonte de alimentação incompatível ou o cabo de alimentação não está totalmente introduzido na entrada de alimentação do dispositivo.	Certifique-se de que o cabo de alimentação está totalmente introduzido na entrada de alimentação do dispositivo. Confirme se está ligada uma fonte de alimentação compatível da Philips Respironics. Substitua a fonte de alimentação por uma fonte de alimentação compatível, se necessário.
Tensão baixa		Notificação	Tensão baixa.	Está ligada uma fonte de alimentação incompatível.	Confirme se está ligada uma fonte de alimentação compatível da Philips Respironics. Substitua a fonte de alimentação por uma fonte de alimentação compatível, se necessário. Se estiver a utilizar a bateria, certifique-se de que a bateria está adequadamente carregada.

Alerta	Ícone	Tipo	Descrição	Causa possível	Ação
Desligar automático		Estado	Apresentado quando a terapia termina devido à função de desativação automática.	A máscara foi removida.	Ponha novamente a máscara, confirme se está bem ajustada e ligue o fluxo de ar para retomar a terapia.
Entrada bloqueada. Verificar o filtro.		Notificação	Vias respiratórias bloqueadas	Bloqueio na entrada do dispositivo.	Certifique-se de que a entrada de ar do dispositivo não está obstruída. Verifique se os filtros de ar estão corretamente instalados; substitua-os se necessário.
Fuga baixa: verificar a máscara e o tubo		Notificação	Vias respiratórias bloqueadas	Bloqueio no tubo ou na máscara.	Certifique-se de que o tubo não está esmagado ou dobrado de modo a limitar o fluxo de ar. Certifique-se de que a máscara está corretamente encaixada sem qualquer obstrução.
Verificar ajuste da máscara	N/A	Estado	Apresentado quando a função Check Mask Fit (Verificar ajuste da máscara) está ativada no menu Paciente.	N/A	Este alerta pode ser limpo pressionando o botão de controlo. Caso contrário, o seu tempo esgotar-se-á após 60 segundos.
A carregar idioma e a reinicializar		Estado	Apresentado aquando da seleção de um novo idioma a partir do menu.	N/A	Não é necessária qualquer medida. A mensagem desaparece quando a reinicialização for concluída.
Ocupado		Estado	Apresentado quando o dispositivo está temporariamente inacessível devido a comunicação de dados.	N/A	Não é necessária qualquer medida.
Progresso do sono	N/A	Estado	Apresenta as últimas 3 noites de utilização.	N/A	Prima o botão de controlo para confirmar e limpar o ecrã. Caso contrário, a mensagem desaparece após 30 segundos.

Resolução de problemas

O seu dispositivo está equipado com uma ferramenta de autodiagnóstico designada por Verificação de desempenho. Esta ferramenta pode avaliar o seu dispositivo para verificar determinados erros. Permita-lhe partilhar definições chave do dispositivo com o seu fornecedor. Utilize a ferramenta Verificação de desempenho quando instruído para tal pelo seu fornecedor.

Na tabela seguinte são mostrados alguns problemas que poderá ter com o seu dispositivo e as possíveis soluções para tais problemas.

Problema	Por que razão aconteceu	O que fazer
Não acontece nada quando liga a alimentação do dispositivo. As luzes de fundo dos botões não acendem.	Não existe alimentação na tomada ou o dispositivo está desligado da tomada.	Se estiver a utilizar corrente alternada, verifique a tomada e verifique se o dispositivo está corretamente ligado à tomada. Certifique-se de que existe alimentação disponível na tomada. Certifique-se de que o cabo de corrente alternada está corretamente ligado na fonte de alimentação e que o cabo da fonte de alimentação está bem ligado na entrada de alimentação do dispositivo. Se o problema continuar a ocorrer, contacte o seu fornecedor de cuidados médicos domiciliários. Devolva o dispositivo e a fonte de alimentação ao seu fornecedor para que este possa determinar se o problema é com o dispositivo ou com a fonte de alimentação. Se estiver a utilizar corrente contínua, certifique-se de que as ligações do seu cabo de corrente contínua e do cabo adaptador de bateria estão bem efetuadas. Verifique a sua bateria. Poderá ser necessário ser recarregada ou substituída. Se o problema persistir, verifique o fusível do cabo de CC seguindo as instruções fornecidas com o seu cabo de CC. O fusível poderá ter que ser substituído. Se o problema continuar a ocorrer, contacte o seu fornecedor de cuidados médicos domiciliários.
O fluxo de ar não liga.	Poderá existir um problema com o insuflador.	Certifique-se de que o dispositivo está ligado à fonte de alimentação correta. Certifique-se de que o ecrã Inicial é apresentado na interface de utilizador. Prima o botão de Terapia na parte superior do dispositivo para iniciar o fluxo de ar. Se o fluxo de ar não se ligar, poderá indicar um problema com o seu dispositivo. Contacte o seu fornecedor de cuidados médicos domiciliários para obter assistência.
O comportamento do visor do dispositivo é errático.	O dispositivo caiu ou foi mal manuseado ou o dispositivo encontra-se numa área onde existem emissões elevadas de Interferência eletromagnética (IEM).	Desligue o dispositivo da tomada. Voltar a fornecer energia ao dispositivo. Se o problema persistir, coloque o dispositivo numa área com emissões de IEM mais baixas (longe de equipamentos eletrónicos como telemóveis, telefones sem fios, computadores, televisões, jogos eletrónicos, secadores de cabelo, etc.). Se o problema continuar a ocorrer, contacte o seu fornecedor de cuidados médicos domiciliários para obter assistência.
A funcionalidade de Rampa não funciona quando prime o Botão de RAMPA.	O seu fornecedor de cuidados domiciliários não lhe prescreveu a funcionalidade "Aumento em rampa" ou a sua pressão de terapia prescrita já está definida para o valor mínimo.	Se a funcionalidade "Aumento em rampa" não lhe tiver sido prescrita, fale com o seu fornecedor de cuidados domiciliários para saber se mudará a sua prescrição. Caso o seu fornecedor tenha ativado a funcionalidade "Aumento em rampa", e ainda assim ela não funcionar, confirme a definição de pressão atual no ecrã Terapia. Se a pressão de terapia estiver definida para o valor mínimo (4,0 cm de H ₂ O) ou a pressão inicial de Rampa for igual à pressão de terapia, a funcionalidade "Aumento em rampa" não funcionará. Certifique-se de que a definição Duração do "Aumento em rampa" é > 0.
O fluxo de ar está muito mais quente do que o habitual.	Os filtros de ar podem estar sujos. O dispositivo pode estar a ser utilizado sob a luz solar direta ou próximo de um aquecedor.	Lave ou substitua o filtro de ar reutilizável ou substitua o filtro ultrafino descartável. A temperatura do ar pode variar de alguma forma, com base na sua temperatura ambiente. Certifique-se de que o dispositivo está corretamente ventilado. Mantenha o dispositivo afastado de roupa de cama ou cortinas que possam bloquear o fluxo de ar à volta do dispositivo. Certifique-se de que o dispositivo está afastado da luz direta do sol e de equipamentos de aquecimento. Se utilizar o humidificador com o dispositivo, verifique as definições do humidificador. Consulte as instruções do humidificador para garantir que o humidificador está a funcionar corretamente. Se o problema continuar, contacte o seu fornecedor de cuidados médicos domiciliários.
A pressão do fluxo de ar parece muito alta ou muito baixa.	A definição Tipo de tubagem pode estar incorreta.	Certifique-se de que a definição Tipo de tubagem (22 ou 15) corresponde à tubagem que está a utilizar (tubagem da Philips Respironics 22 ou 15 mm). Se estiver a utilizar a tubagem aquecida, esta definição será 15H e não poderá alterá-la.

Problema	Por que razão aconteceu	O que fazer
A definição Temperatura do tubo está ligada no ecrã Configuração, mas a tubagem aquecida não está quente.	Está a ser utilizada uma fonte de alimentação incorreta.	Certifique-se de que está a ser utilizada a fonte de alimentação de 80 W ou uma bateria ou cabo CC compatível.
Estou com dificuldades em ajustar a definição do humidificador aquecido ou a definição de temperatura do tubo aquecido.	O insuflador não está ligado ou o humidificador ou o tubo aquecido não está corretamente ligado.	A definição do humidificador e as definições da temperatura do tubo só podem ser ajustadas a partir do ecrã de visualização Terapia ativada. Certifique-se de que o insuflador está ligado e de que as definições são visíveis no lado direito do ecrã e, em seguida, ajuste para uma definição confortável. Se o insuflador estiver ligado mas as definições do humidificador não forem apresentadas no ecrã Terapia ativada, desligue a ficha do dispositivo. Certifique-se de que os contactos elétricos do humidificador e/ou do tubo aquecido não estão obstruídos nem danificados. Em seguida, volte a ligar o humidificador e/ou o tubo aquecido e volte a ligar a fonte de alimentação do dispositivo. Ligue o insuflador; se as definições continuarem a não estar visíveis, contacte o seu fornecedor para obter assistência.
A água na câmara de água esgota-se antes do amanhecer.	A câmara de água não estava cheia no início da sessão. A fuga na máscara é excessivamente elevada. As condições ambientes são muito secas/frescas.	Em quase todas as condições, uma câmara de água cheia deve ser suficiente para uma sessão de sono típica. No entanto, muitos fatores têm impacto no consumo de água, incluindo a temperatura ambiente e a humidade no seu quarto, as definições do humidificador ou do tubo aquecido, o nível de fuga da máscara e a duração da sessão de sono. Em primeiro lugar, certifique-se de que a água na câmara de água atinge a linha de enchimento máxima no início da sessão de sono. Certifique-se de que a máscara está corretamente encaixada e ajuste conforme necessário para reduzir a fuga da máscara para os níveis normais. Pode utilizar a função Verificar ajuste da máscara para avaliar o ajuste da sua máscara. Adicionalmente, certifique-se de que o dispositivo, o humidificador, os vedantes do humidificador e o tubo estão corretamente ligados e não apresentam fugas. Pode igualmente optar por diminuir as definições do humidificador e/ou do tubo aquecido ou alterar o modo de humidificação de Fixo para Adaptativo para aumentar a duração da água do humidificador.
Ouço uma fuga ou um assobio proveniente do dispositivo de terapia ou do humidificador (não relacionado com a fuga da máscara).	A entrada de ar do dispositivo de terapia pode estar obstruída. O humidificador ou o tubo não estão corretamente encaixados. Os vedantes do humidificador não estão corretamente encaixados ou estão em falta.	Certifique-se de que a entrada de ar do dispositivo de terapia não está obstruída e de que os filtros estão isentos de detritos e corretamente inseridos. Certifique-se de que o dispositivo, o humidificador e o tubo estão corretamente ligados e não apresentam fugas. Certifique-se de que o vedante da tampa do humidificador e o vedante da caixa seca estão presentes e corretamente encaixados; se necessário, pressione cuidadosamente à volta do perímetro dos vedantes para os encaixar devidamente.
Derramei acidentalmente água para o recipiente do humidificador.	A câmara de água apresenta um nível de água superior à linha máxima de enchimento.	Pouca quantidade de água derramada para o recipiente do humidificador não irá afetar o dispositivo. Um pequeno derrame no humidificador irá evaporar durante a utilização normal do mesmo. No entanto, demasiada água no recipiente do humidificador pode transbordar pela dobradiça da tampa do humidificador e danificar a sua mobília. Desligue a alimentação do dispositivo. Remova a câmara de água, deite fora a água em excesso até o nível da água estar ao nível da ou abaixo do nível da linha máxima de enchimento e coloque a câmara de parte. Separe o humidificador do dispositivo de terapia e deite fora a água derramada. Assim que a placa aquecedora arrefecer, limpe o interior do humidificador com uma toalha de papel ou um pano suave. Se necessário, seque a água por baixo do humidificador e certifique-se de que o tampo da mesa está seco. Volte a ligar o humidificador e a fonte de alimentação e reinstale a câmara de água.

Acessórios

Estão disponíveis vários acessórios para o seu sistema DreamStation, tais como um Humidificador, Modem celular, Acessório Wi-Fi ou um Módulo de ligação. Contacte o seu fornecedor de cuidados domiciliários para obter mais informações sobre acessórios disponíveis. Ao utilizar acessórios opcionais, siga sempre as instruções incluídas com os acessórios.

Precaução: Não tocar nos pernos dos conectores. Não devem ser feitas ligações nestes conectores a não ser que se utilizem os procedimentos de segurança para ESD. Os procedimentos de segurança incluem métodos para impedir a acumulação de carga eletrostática (por exemplo, ar condicionado, humificação, revestimentos de pavimento condutores, vestuário não sintético), a descarga de electricidade do corpo do indivíduo na estrutura do equipamento/sistema, na ligação à terra ou num objeto metálico grande e a ligação do indivíduo ao equipamento/sistema ou à terra através de uma correia de pulso.

Adição de um humidificador com ou sem tubagem aquecida

Poderá utilizar o humidificador aquecido e a tubagem aquecida com o seu dispositivo. Estão disponíveis no seu fornecedor de cuidados domiciliários. Um humidificador pode reduzir a secura e irritação nasal adicionando humidade ao fluxo de ar.

Advertência: Para um funcionamento seguro, o humidificador tem de estar sempre posicionado abaixo da ligação do circuito de respiração da máscara. O humidificador tem de estar nivelado para funcionar corretamente.

Nota: Consulte as instruções do humidificador para obter informações de configuração completas.

Utilizar o cartão SD

O sistema DreamStation é fornecido com um cartão SD inserido na respetiva ranhura existente na parte lateral do dispositivo para registo de informações para o fornecedor de cuidados domiciliários. O seu fornecedor de cuidados domiciliários poderá pedir-lhe para remover periodicamente o cartão SD e enviá-lo para avaliação.

Atualização de Software Utilizando o cartão SD

Para verificar que versão de software está atualmente a ser utilizada no seu dispositivo, navegue até O Meu Prestador Serviços e selecione Info. do Dispositivo.

Pode atualizar o software do dispositivo utilizando o cartão SD. A atualização do software deve ser efetuada quando a terapia estiver desligada.

1. Insira um cartão SD com a nova versão de software no dispositivo. Surge um ecrã de aviso com a pergunta “Gostaria de atualizar o software?”
2. Rode o botão de controlo para selecionar Sim e, em seguida, prima o botão de controlo para iniciar a atualização. O ícone de ocupado surge enquanto a atualização estiver a decorrer. Não retire a alimentação do dispositivo.
3. Se a atualização de software for bem-sucedida, surge o ícone de Alteração Aceite no ecrã. Retire o cartão SD do dispositivo para reiniciar o dispositivo e utilizar o novo software.
4. Se for detetado um erro no cartão SD, surge o ícone de Alteração Rejeitada. Retire o cartão SD e volte a inserir. Se o alerta continuar a ocorrer, contacte o departamento de Apoio ao Cliente a Philips Respironics através do número +1-724-387-4000 ou a Respironics Deutschland através do número +49 8152 93060 para obter um novo cartão SD.

Utilizar o Módulo de ligação DreamStation

O Módulo de ligação recebe dados de oximetria e transfere-os para o dispositivo de terapia para utilização domiciliária ou num contexto laboratorial. Para utilização num contexto laboratorial, o Módulo de ligação inclui também uma porta RS-232 (ou “DB9”) para permitir o controlo remoto do Dispositivo de terapia do sono DreamStation a partir de um computador pessoal.

Nota: Consulte as instruções que acompanham o Módulo de ligação para instalação e remoção.

Nota: Não estão disponíveis quaisquer alarmes de SpO₂.

Nota: Os dados de oximetria não são apresentados.

Elimine o módulo seguindo as mesmas instruções de eliminação utilizadas para o dispositivo de terapia.

Advertências:

- Se observar alterações inexplicáveis no desempenho deste dispositivo, se este cair ou for incorretamente manuseado, se ocorrer um derrame de água na caixa ou se esta se partir, interrompa a utilização. Contacte o seu fornecedor de cuidados domiciliários.
- Quaisquer reparações e ajustes apenas deverão ser efetuados por pessoal da assistência técnica autorizado da Philips Respironics. A assistência técnica não autorizada pode causar lesões, invalidar a garantia ou resultar em danos dispendiosos.
- Não utilize quaisquer acessórios, peças amovíveis e materiais não recomendados pela Philips Respironics. As peças ou acessórios incompatíveis podem causar um desempenho defeituoso.

Adicionar oxigénio suplementar

É possível adicionar oxigénio ao circuito do paciente. Quando utilizar oxigénio com o dispositivo, tenha atenção às advertências abaixo enumeradas.

Advertências:

- Ao utilizar oxigénio com este sistema, o fornecimento de oxigénio deverá estar em conformidade com os regulamentos locais relativos a oxigénio medicinal.
- O oxigénio suporta a combustão. O oxigénio não deve ser utilizado se alguém estiver a fumar ou na presença de chamas.
- Se for adicionado oxigénio suplementar na saída do gerador de fluxo ou humidificador, deverá ser colocada uma Válvula de pressão da Philips Respironics em linha com o circuito do paciente, entre o dispositivo e a fonte de

oxigênio. A válvula de pressão ajuda a impedir a reserva de oxigênio do circuito do paciente para o dispositivo, quando a unidade estiver desligada. A não utilização da válvula de pressão pode resultar em perigo de incêndio.

- Quando for adicionado oxigênio ao tubo do lado da máscara, não é necessária uma Válvula de pressão da Philips Respironics para taxas de fluxo de oxigênio ≤ 4 litros por minuto. No entanto, os filtros reutilizáveis e descartáveis deverão estar colocados no gerador de fluxo. Se os filtros reutilizáveis e descartáveis não estiverem instalados, poderá resultar num perigo de incêndio.

Nota: Consulte as instruções da válvula de pressão para obter informações de configuração completas.

- Ao utilizar oxigênio com este sistema, ligue o dispositivo antes de ligar o oxigênio. Desligue o oxigênio antes de desligar o dispositivo. Isto irá impedir a acumulação de oxigênio no dispositivo.
- Não ligue o dispositivo a uma fonte de oxigênio de pressão não regulada ou elevada.

Fornecer alimentação de CC ao dispositivo

O cabo de corrente contínua (CC) Philips Respironics pode ser utilizado para pôr este dispositivo a funcionar em roulottes, barcos ou autocaravanas. Além disso, o cabo do transformador da bateria CC Philips Respironics, quando utilizado com o cabo de corrente contínua (CC), permite que o dispositivo funcione a partir de uma bateria autónoma de 12 VCC.

Precaução: Certifique-se sempre de que o cabo de corrente contínua encaixa bem no dispositivo de terapia antes de utilizar. Contacte o seu fornecedor de cuidados médicos domiciliários ou a Philips Respironics para determinar se possui um cabo de CC adequado para o seu dispositivo de terapia específico.

Precaução: Quando é obtida alimentação de CC a partir da bateria de um veículo, o dispositivo não deve ser utilizado enquanto o motor estiver a trabalhar. Poderão ocorrer danos no dispositivo.

Precaução: Utilize apenas um Cabo de corrente contínua e o Cabo adaptador de bateria da Philips Respironics.

A utilização de qualquer outro sistema poderá danificar o dispositivo.

Consulte as instruções fornecidas com o cabo de corrente contínua (CC) e o cabo do transformador para obter mais informações sobre como pôr o dispositivo a funcionar com corrente contínua (CC).

Viajar com o sistema

Ao viajar, a mala de transporte é para ser utilizada apenas como bagagem de mão. A mala de transporte não irá proteger o sistema se for colocado na bagagem de porão. Se viajar com o humidificador opcional, não o faça com água no reservatório de água.

Para sua comodidade na passagem por postos de segurança, há uma nota na base do dispositivo que indica que se trata de equipamento médico adequado para utilização em aviões. Pode ser útil levar consigo este manual para ajudar o pessoal de segurança a compreender o dispositivo DreamStation.

Caso viaje para um país com uma tensão diferente daquela que está a usar, poderá precisar de um cabo de alimentação diferente ou de um adaptador para fichas internacionais, que torne o seu cabo de alimentação compatível com as tomadas elétricas do país para o qual vai viajar. Contacte o seu fornecedor de cuidados médicos domiciliários para obter informações adicionais.

Viajar de avião

O dispositivo é adequado para utilização em aviões desde que seja posto a funcionar a partir de uma fonte de alimentação CA ou CC.

Nota: Não é adequado para este tipo de utilização com modems ou humidificadores instalados na unidade.

Limpar o dispositivo

Advertência: Para evitar choques elétricos, desligue sempre o cabo de alimentação da tomada de parede antes de limpar o dispositivo. NÃO mergulhe o dispositivo em nenhum líquido.

1. Desligue o dispositivo e limpe o exterior do dispositivo com um pano ligeiramente embebido em água e detergente suave. Deixe o dispositivo secar completamente antes de ligar o cabo de alimentação.
2. Inspeccione o dispositivo e todas as peças do circuito para verificar se existem danos depois da limpeza. Substitua quaisquer peças danificadas.

Cuidados com os Filtros

Sob condições de utilização normal, deverá lavar o filtro de pólen azul reutilizável, pelo menos, de duas em duas semanas e substituí-lo por um novo de seis em seis meses. O filtro ultrafino azul claro descartável deverá ser substituído ao fim de 30 noites de utilização ou mais cedo se parecer estar sujo ou danificado. NÃO lave o filtro ultrafino.

Precaução: Filtros de entrada obstruídos podem provocar temperaturas de funcionamento elevadas que podem afetar o desempenho do dispositivo. Examine regularmente os filtros de entrada, conforme necessário, para verificar a integridade e a acumulação de detritos.

Este dispositivo apresenta um lembrete automático para verificação dos filtros. A cada 30 dias, o dispositivo apresenta uma mensagem a lembrar o utilizador que deve verificar os filtros e substituí-los conforme indicado.

Nota: Esta mensagem é apenas um lembrete. O dispositivo não deteta o desempenho dos filtros nem reconhece quando um filtro foi lavado ou substituído.

1. Se o dispositivo estiver a funcionar, interrompa o fluxo de ar. Desligue o dispositivo da fonte de alimentação.
2. Remova os filtros do dispositivo. Consulte a secção “Instalar/Substituir os Filtros de Ar” deste manual.
3. Transporte o filtro reutilizável para a pia, vire-o ao contrário e deixe correr água morna da torneira pela parte central do filtro branco para enxaguar quaisquer detritos.
4. Agite o filtro para remover o máximo de água possível.

5. Deixe o filtro secar totalmente ao ar antes de voltar a colocá-lo. Se o filtro estiver danificado, substitua-o. (Só deverá usar filtros fornecidos pela Philips Respironics para substituir os filtros do dispositivo.)
6. Volte a colocar os filtros. Consulte a secção “Instalar/Substituir os Filtros de Ar” deste manual.

Precaução: Nunca instale um filtro húmido no dispositivo. Deverá garantir tempo de secagem suficiente para o filtro.

Nota: Só deverá usar filtros fornecidos pela Philips Respironics para substituir os filtros do dispositivo.

Nota: Substitua o filtro ultrafino descartável se estiver danificado devido a acumulação de detritos.

Limpar a tubagem

Lave a tubagem e o adaptador da máscara (se incluído) à mão antes da primeira utilização e diariamente.

Para a limpeza diária, desligue a tubagem do dispositivo e a máscara e, se incluído, desligue o adaptador da máscara da tubagem. No caso da tubagem flexível de 12, 15 ou 22 mm, lave suavemente a tubagem e o adaptador da máscara numa solução de água tépida e detergente líquido suave para a loiça. Enxágue bem. Deixe secar ao ar. Inspeccione a tubagem e o adaptador da máscara para verificar a existência de danos ou desgaste. Elimine e proceda à sua substituição, se necessário.

Nota: consulte o manual do humidificador para obter instruções sobre como limpar a tubagem aquecida.

Precaução: não limpe a tubagem e o adaptador da máscara com lixívia, álcool, soluções que contenham lixívia ou álcool, ou soluções que contenham amaciadores ou hidratantes.

Precaução: qualquer incumprimento destas instruções pode afetar o desempenho do produto.

Assistência técnica

O dispositivo não requer manutenção de rotina.

Advertência: Se notar alguma alteração sem explicação no desempenho deste dispositivo, se estiver a fazer sons invulgares ou desagradáveis, se tiver caído ou for mal manuseado, se for vertida água para dentro da caixa ou se a caixa se partir, desligue o cabo de alimentação e interrompa a utilização. Contacte o seu fornecedor de cuidados domiciliários.

Avisos adicionais

Aviso: A marca e logótipos *Bluetooth*[®] são marcas comerciais registadas da Bluetooth SIG, Inc. e qualquer utilização das mesmas pela Philips Respironics está licenciada. As outras marcas comerciais e nomes comerciais pertencem aos respetivos proprietários.

Aviso: O Dispositivo de Terapia DreamStation pode transmitir dados entre o dispositivo de terapia e um dispositivo móvel. Esta ligação entre o dispositivo de terapia e um dispositivo móvel está encriptada.

Aviso: Uma pequena parte do firmware que encripta os dados no dispositivo DreamStation é utilizada ao abrigo das licenças Apache 2.0 e Mozilla 2.0. Estas licenças estão disponíveis em: www.apache.org/licenses/LICENSE-2.0 e <https://www.mozilla.org/en-US/MPL/2.0/>

Aviso: Este dispositivo contém um módulo de rádio *Bluetooth* certificado pela FCC (situado na placa principal). Apenas a partilha do local deste rádio *Bluetooth* com os transreceptores de rádio do Acessório Wi-Fi DreamStation e do Modem celular foi aprovada pela FCC e é permitida.

Para assegurar a conformidade com as diretrizes de exposição a RF da FCC, deverá ser mantida uma distância mínima de 20 cm entre o Acessório Wi-Fi ou o Modem celular e o corpo do utilizador durante a utilização de qualquer um dos acessórios com o DreamStation.

Aviso: ID da FCC: THO1116426

Aviso: THO1116426 é a ID da FCC do módulo *Bluetooth* certificado pela FCC integrado neste dispositivo.

Aviso: A utilização de acessórios não originais aprovados pelo fabricante pode violar as diretrizes locais relativas a exposição a radiofrequência e deve ser evitada.

Aviso: Este dispositivo cumpre a parte 15 dos Regulamentos da FCC. O funcionamento está sujeito às seguintes duas condições: (1) Este dispositivo não pode causar interferências prejudiciais e (2) este dispositivo deve aceitar qualquer interferência recebida, incluindo interferência que possa provocar um funcionamento indesejado.

Este equipamento foi testado e considerado em conformidade com os limites para um dispositivo digital de Classe B, cumprindo a Parte 15 dos Regulamentos da FCC. Estes limites destinam-se a fornecer proteção razoável contra interferência nociva numa instalação residencial. Este equipamento gera, utiliza e pode irradiar energia de radiofrequência e, se não for instalado e utilizado de acordo com as instruções, pode causar interferências prejudiciais nas comunicações de rádio. Todavia, não existe nenhuma garantia que essas interferências não ocorram numa determinada instalação. Se este equipamento provocar de facto uma interferência prejudicial na receção de rádio, TV ou noutros dispositivos, o que pode ser determinado ligando e desligando o equipamento, o utilizador é incentivado a tentar corrigir a interferência através de uma ou mais das seguintes medidas:

- Reorientar ou mudar a antena recetora (no rádio, TV ou outro dispositivo) de lugar.
- Aumentar a distância de separação entre o equipamento e o recetor.
- Ligar o equipamento numa tomada num circuito diferente daquele a que o recetor estiver ligado.
- Consultar o revendedor do dispositivo para obter ajuda.

Aviso: Quaisquer alterações ou modificações feitas ao dispositivo, que não sejam expressamente aprovadas pela Respironics, podem anular o direito do utilizador em utilizar o equipamento.

A Respironics Inc. declara, pelo presente documento, que o equipamento de rádio de classe 1 está em conformidade com a Diretiva 2014/53/UE. O texto integral da declaração de conformidade da UE está disponível no seguinte endereço da Internet: <http://incenter.medical.philips.com/PMSPublic>

Especificações

Ambientais

Temperatura de funcionamento: 5 °C a 35 °C

Temperatura de armazenamento: -20 °C a 60 °C

Humidade relativa (funcionamento e armazenamento): 15 a 95% (sem condensação)

Pressão atmosférica: 101 a 77 kPa (0 - 2286 m)

Físicas

Dimensões: 15,7 x 19,3 x 8,4 cm

Peso (dispositivo com fonte de alimentação): aproximadamente 1,33 kg

Vida útil

A vida útil prevista do Dispositivo de terapia DreamStation e do Módulo de ligação é de 5 anos.

Conformidade com as normas

Este dispositivo foi concebido para cumprir as normas seguintes:

IEC 60601-1 Requisitos gerais de segurança básica e desempenho essencial para equipamento médico elétrico

ISO 80601-2-70 Equipamento de terapia respiratória da apneia do sono

EN 60601-1-2 Compatibilidade eletromagnética

RTCA/DO-160G, secção 21, categoria M; emissão de energia de radiofrequência

Classificação segundo a norma IEC 60601-1

Tipo de proteção contra choque elétrico: Equipamento Classe II

Grau de proteção contra choque elétrico: Peça aplicada de tipo BF

Grau de proteção contra a infiltração de líquidos:

Dispositivo: Equipamento à prova de gotejamento, IP22

Módulo de ligação: Equipamento à prova de gotejamento, IP22

Fonte de alimentação de 80W: Equipamento à prova de gotejamento, IP22

Modo de funcionamento: Contínuo

Elétricas

Consumo de corrente alternada (com fonte de alimentação de 80 W): 100 - 240 V CA, 50/60 Hz, 2,0 - 1,0 A

Nota: A fonte de alimentação faz parte do equipamento médico elétrico.

Consumo de corrente contínua: 12 VCC, 6,67 A

Fusíveis: Não existem fusíveis substituíveis pelo utilizador.

Especificações do rádio

Intervalo de frequência de funcionamento: 2402 - 2480 MHz

Potência máxima de saída: <10 dBm

Modulação: GFSK, P/4 DQPSK, 8DQPSK

Filtros da porta de entrada

Filtro contra pólen: 100% de poliéster

Eficiência de 88% a um tamanho de 7 - 10 micrones

Filtro ultrafino: Mistura de fibras sintéticas

Eficiência de 95% a um tamanho de 0,5 - 0,7 micrones

Valores declarados de emissões de ruído de dois dígitos

Em conformidade com a norma ISO 4871

O nível de pressão acústica ponderado A é:

Dispositivo: 25,8 dB(A) com uma incerteza de 2 dB(A).

Dispositivo com humidificador: 27,9 dB(A) com uma incerteza de 2 dB(A).

O nível de potência acústica ponderado A é:

Dispositivo: 33,8 dB(A) com uma incerteza de 2 dB(A).

Dispositivo com humidificador: 35,9 dB(A) com uma incerteza de 2 dB(A).

Nota: Valores determinados de acordo com o código de teste de ruído fornecido na norma ISO 80601-2-70:2015, utilizando as normas básicas ISO 3744 e ISO 4871.

Exatidão da pressão

Incrementos da pressão em modo de nível duplo: 4,0 a 25,0 cm de H₂O (em incrementos de 0,5 cm de H₂O)

Precisão da pressão estática máxima de dois níveis, em conformidade com a norma ISO 80601-2-70:2015:

Pressão	Precisão estática
10 cm H ₂ O	± 0,3 cm H ₂ O

A precisão da pressão estática possui uma incerteza de medição de 3,7%

Varição da pressão dinâmica máxima de dois níveis, em conformidade com a norma ISO 80601-2-70:2015:

Pressão	10 BPM	15 BPM	20 BPM
< 10 cm H ₂ O	± 0,4 cm H ₂ O	± 0,5 cm H ₂ O	± 0,8 cm H ₂ O
≥ 10,0 a 25 cm H ₂ O	± 0,5 cm H ₂ O	± 0,8 cm H ₂ O	± 1,0 cm H ₂ O

A precisão da pressão dinâmica possui uma incerteza de medição de 4,3%

Nota: Todos os testes foram realizados com e sem humidificador e com tubos padrão de 22 mm e 12 mm e um tubo aquecido de 15 mm.

Precisão de dois níveis: Os testes foram realizados em conformidade com a norma ISO 80601-2-70:2015

IPAP	EPAP	BPM	IPAP		EPAP	
			Méd. Desvio máx. (cm H ₂ O)	Desvio padrão máx. (cm H ₂ O)	Méd. Desvio máx. (cm H ₂ O)	Desvio padrão máx. (cm H ₂ O)
8	4	10	0,38	0,02	0,29	0,01
8	4	15	0,39	0,03	0,29	0,01
8	4	20	0,26	0,17	0,22	0,02
11	7	10	0,37	0,02	0,38	0,01
11	7	15	0,37	0,03	0,36	0,01
11	7	20	0,39	0,05	0,30	0,04
17	13	10	0,35	0,03	0,48	0,01
17	13	15	0,33	0,04	0,47	0,02
17	13	20	0,58	0,04	0,40	0,03
22	18	10	0,36	0,04	0,45	0,02
22	18	15	0,39	0,05	0,53	0,02
22	18	20	0,68	0,11	0,51	0,07
25	21	10	0,42	0,03	0,50	0,02
25	21	15	0,38	0,06	0,58	0,02
25	21	20	0,59	0,22	0,57	0,07

A precisão de dois níveis possui uma incerteza de medição de 4,3%

Os dados foram analisados com 25% das janelas inspiratórias e expiratórias, com início a meio de cada fase (do momento=50% até t=75%).

Incrementos da pressão CPAP: 4,0 a 20,0 cm de H₂O (em incrementos de 0,5 cm de H₂O)

Precisão da pressão estática máxima de CPAP, em conformidade com a norma ISO 80601-2-70:2015:

Pressão	Precisão estática
10 cm H ₂ O	± 0,03 cm H ₂ O

A precisão da pressão estática possui uma incerteza de medição de 3,7%

Varição da pressão dinâmica máxima de CPAP, em conformidade com a norma ISO 80601-2-70:2015:

Pressão	10 BPM	15 BPM	20 BPM
< 10 cm H ₂ O	± 0,4 cm H ₂ O	± 0,5 cm H ₂ O	± 0,8 cm H ₂ O
≥ 10,0 a 20 cm H ₂ O	± 0,5 cm H ₂ O	± 0,8 cm H ₂ O	± 1,0 cm H ₂ O

A precisão da pressão dinâmica possui uma incerteza de medição de 4,3%

Nota: Todos os testes foram realizados com e sem humidificador e com tubos padrão de 22 mm e 12 mm e um tubo aquecido de 15 mm.

Taxa de fluxo máxima (normal)

Nível duplo:

		Pressões de teste (cm de H ₂ O)				
		4,0	9,0	15,0	20,0	25,0
Tubagem de 22 mm	Pressão medida na porta de ligação do paciente (cm de H ₂ O)	3,7	8,4	13,8	18,7	23,6
	Fluxo médio na porta de ligação do paciente (l/min)	85	132	131	135	119
Tubagem de 15 mm (aquecida ou não aquecida)	Pressão medida na porta de ligação do paciente (cm de H ₂ O)	3,7	8,3	13,9	18,8	23,8
	Fluxo médio na porta de ligação do paciente (l/min)	85	127	135	118	108
Tubagem de 12 mm	Pressão medida na porta de ligação do paciente (cm de H ₂ O)	4,0	8,0	14,0	19,0	24,0
	Fluxo médio na porta de ligação do paciente (l/min)	85	93	91	102	101

CPAP:

		Pressões de teste (cm de H ₂ O)				
		4,0	8,0	12,0	16,0	20,0
Tubagem de 22 mm	Pressão medida na porta de ligação do paciente (cm de H ₂ O)	3,7	7,7	11,2	14,9	18,9
	Fluxo médio na porta de ligação do paciente (l/min)	85	124	131	132	128
Tubagem de 15 mm (aquecida ou não aquecida)	Pressão medida na porta de ligação do paciente (cm de H ₂ O)	3,7	7,4	10,9	14,9	18,8
	Fluxo médio na porta de ligação do paciente (l/min)	86	127	134	133	117
Tubagem de 12 mm	Pressão medida na porta de ligação do paciente (cm de H ₂ O)	4,0	7,0	11,0	15,0	19,0
	Fluxo médio na porta de ligação do paciente (l/min)	85	95	94	100	102

Eliminação

Recolha separada para equipamentos elétricos e eletrônicos de acordo com a Diretiva da CE 2012/19/UE. Elimine este dispositivo de acordo com os regulamentos locais.

Informação sobre CEM

A sua unidade foi concebida para cumprir as normas de CEM ao longo da sua vida útil, sem qualquer manutenção adicional. Existe sempre uma oportunidade de transferir o Dispositivo de terapia DreamStation para um ambiente que contenha outros dispositivos cujo comportamento em termos de CEM não é conhecido. Se considerar que a unidade é afetada quando a coloca próximo de outro dispositivo, separe os dispositivos para eliminar esta condição.

Precisão da pressão e do fluxo

O Dispositivo de terapia DreamStation foi concebido para funcionar com as precisões de pressão e da taxa de fluxo especificadas no manual do utilizador. Se suspeitar que a precisão da pressão e/ou da taxa de fluxo é afetada por interferência de CEM, remova a alimentação e coloque o dispositivo noutra área. Se o desempenho continuar a ser afetado, descontinue a utilização e contacte o seu fornecedor de cuidados domiciliários.

Exatidão de SpO₂ e taxa de pulsação

O Dispositivo de terapia DreamStation foi concebido para capturar dados de SpO₂ e de oximetria da taxa de pulsação com a especificação de exatidão descrita nas instruções de utilização do fabricante do sensor. Quando forem registadas 4 horas de dados de oximetria com êxito, o dispositivo informa o utilizador apresentando a mensagem "Oximetry: Good Study" (Oximetria: estudo satisfatório). Se suspeitar que a unidade é afetada por interferência de CEM, remova a alimentação e coloque o dispositivo noutra área. Se o desempenho continuar a ser afetado, descontinue a utilização e contacte o seu fornecedor de cuidados domiciliários.

Orientações e declaração do fabricante – emissões eletromagnéticas – este dispositivo deve ser utilizado no ambiente eletromagnético abaixo especificado. O utilizador deste dispositivo deve garantir a sua utilização em tal ambiente.

Teste de emissões	Conformidade	Linhas de orientação para o ambiente eletromagnético
Emissões de RF CISPR 11	Grupo 1	O dispositivo utiliza energia de RF apenas para o funcionamento interno. Por isso, as emissões de RF conservam-se muito baixas e não é provável que causem interferências nos equipamentos eletrónicos próximos.
Emissões de RF CISPR 11	Classe B	O dispositivo destina-se à utilização em todo o tipo de instalações, incluindo as domésticas e instalações diretamente ligadas à rede de alimentação pública de baixa tensão.
Radiações harmónicas IEC 61000-3-2	Classe A	
Flutuações da tensão/emissões flutuantes IEC 61000-3-3	Em conformidade	
Emissão de energia de radiofrequência RTCA/DO-160G, Secção 21	Categoria M	Este dispositivo é adequado para utilização a bordo de aviões comerciais, na cabina de passageiro.

Orientações e declaração do fabricante – emissões eletromagnéticas – este dispositivo deve ser utilizado no ambiente eletromagnético abaixo especificado. O utilizador deste dispositivo deve garantir a sua utilização em tal ambiente.

Teste de imunidade	Nível de teste IEC 60601	Nível de conformidade	Linhas de orientação para o ambiente eletromagnético
Descarga eletrostática (ESD) IEC 61000-4-2	± 8 kV contacto ± 15 kV ar	± 8 kV contacto ± 15 kV ar	Os pisos devem ser de madeira, betão ou azulejo. Se os pisos estiverem cobertos com material sintético, a humidade relativa deve ser de pelo menos 30%.
Transição rápida/impulso elétrico IEC 61000-4-4	± 2 kV para as linhas de alimentação ± 1 kV para as linhas de entrada-saída	± 2 kV para rede de distribuição ± 1 kV para linhas de entrada/saída	A qualidade da alimentação principal deve ser a qualidade tipicamente existente num ambiente doméstico ou hospitalar.
Sobretensão IEC 61000-4-5	± 1 kV no modo diferencial ± 2 kV no modo comum	± 1 kV no modo diferencial ± 2 kV no modo comum	A qualidade da alimentação principal deve ser a qualidade tipicamente existente num ambiente doméstico ou hospitalar.
Quebras de tensão, interrupções curtas e variações de tensão nas linhas de entrada da alimentação IEC 61000-4-11	<5% U_T (quebra >95% em U_T) para 0,5 ciclo em incrementos de 45 graus 70% U_T (quebra de 30% em U_T) durante 0,5 segundos <5% U_T (quebra >95% em U_T) durante 5 segundos	<5% U_T (quebra >95% em U_T) para 0,5 ciclo em incrementos de 45 graus 70% U_T (quebra de 30% em U_T) durante 0,5 segundos <5% U_T (quebra >95% em U_T) durante 5 segundos	A qualidade da alimentação principal deve ser a qualidade tipicamente existente num ambiente doméstico ou hospitalar. Se o utilizador necessitar de um funcionamento contínuo do dispositivo durante interrupções da rede de alimentação, recomenda-se que a alimentação do dispositivo seja efetuada através de uma unidade de alimentação ininterrupta (UPS) ou bateria.
Campo magnético da frequência elétrica da corrente (50/60 Hz) IEC 61000-4-8	30 A/m	30 A/m	O campo eletromagnético deve apresentar níveis característicos de uma localização típica num ambiente hospitalar típico ou doméstico.

NOTA: U_T é a tensão de corrente alternada (CA) antes da aplicação do nível de teste.

Orientações e declaração do fabricante – emissões eletromagnéticas – este dispositivo deve ser utilizado no ambiente eletromagnético abaixo especificado. O utilizador deste dispositivo deve garantir a sua utilização em tal ambiente.

Teste de imunidade	Nível de teste IEC 60601	Nível de conformidade	Linhas de orientação para o ambiente eletromagnético
RF conduzida IEC 61000-4-6	3 Vrms 150 kHz a 80 MHz 6 Vrms Radioamador e bandas de ISM entre 150 kHz e 80 MHz	3 Vrms 150 kHz a 80 MHz 6 Vrms Radioamador e bandas de ISM entre 150 kHz e 80 MHz	Os equipamentos de comunicações de RF portáteis e móveis não devem ser utilizados nas proximidades de qualquer parte do dispositivo, devendo manter-se a distância de separação recomendada de 30 cm. Poderá ocorrer interferência nas proximidades de equipamentos marcados com o seguinte símbolo: 
RF radiada IEC 61000-4-3	10 V/m 80 MHz a 2,7 GHz	10 V/m	

Garantia limitada

A Respironics, Inc. garante que o sistema não apresenta defeitos de fabrico e de materiais e que irá funcionar em conformidade com as especificações do produto por um período de dois (2) anos a partir da data de venda por parte da Respironics, Inc. ou de seu revendedor. Se o produto não funcionar em conformidade com as especificações do produto, a Respironics, Inc. irá reparar ou substituir – ao seu critério – o material ou peça com defeito. A Respironics, Inc. pagará as taxas de frete normais apenas da Respironics, Inc. para o local onde se encontra o revendedor. Esta garantia não cobre danos causados por acidente, utilização indevida, abuso, alteração, penetração de água e outros defeitos não relacionados com material ou fabrico. O departamento de Apoio ao Cliente da Respironics, Inc. irá examinar quaisquer dispositivos devolvidos para assistência técnica e a Respironics, Inc. reserva-se o direito de cobrar uma taxa de avaliação por qualquer dispositivo devolvido, caso não seja encontrado qualquer problema após a investigação por parte do Apoio ao Cliente da Respironics, Inc.

Esta garantia não é transferível por distribuidores não autorizados de produtos Respironics, Inc. e a Respironics, Inc. reserva-se o direito de cobrar aos revendedores por serviços de assistência técnica ao abrigo da garantia de produtos avariados não adquiridos diretamente à Respironics, Inc. ou distribuidores autorizados.

A Respironics, Inc. renuncia a qualquer responsabilidade resultante de prejuízos económicos, perda de lucros, despesas gerais ou danos consequenciais, que possa ser reivindicada decorrente de qualquer venda ou utilização deste produto. Alguns estados não permitem a exclusão ou limitação de danos incidentais ou consequenciais, por isso, a limitação ou exclusão acima poderá não se aplicar ao seu caso.

Esta garantia substitui todas as outras garantias expressas. Adicionalmente, quaisquer garantias implícitas – incluindo qualquer garantia de comercialização ou de adequação para a finalidade determinada – estão limitadas a dois anos. Alguns estados não permitem limitação quanto à duração de uma garantia implícita, por isso a limitação anterior poderá não se aplicar ao seu caso. Esta garantia concede direitos legais específicos ao utilizador, que poderá ter igualmente outros direitos que poderão variar de estado para estado.

Para exercer os seus direitos ao abrigo desta garantia limitada, contacte o seu revendedor Respironics, Inc. autorizado ou contacte a Respironics, Inc. através do endereço:

1001 Murry Ridge Lane
Murrysville, Pennsylvania 15668-8550, EUA
+1-724-387-4000

ou

Respironics Deutschland
Gewerbestrasse 17
82211 Herrsching, Alemanha
+49 8152 93060



Respironics Inc.
1001 Murry Ridge Lane
Murrysville, PA 15668 EUA



Respironics Deutschland GmbH & Co. KG
Gewerbestrasse 17
82211 Herrsching, Alemanha



0123



Respironics Inc.
1001 Murry Ridge Lane
Murrysville, PA 15668 USA



Respironics Deutschland GmbH & Co. KG
Gewerbestrasse 17
82211 Herrsching, Germany



1124386

REF 1124386

1124386 R07
RWS 07/09/2018
ES, PT